

Bedienungsanleitung
Operating Instructions
Mode d'emploi
Instrucciones de uso
Instrucciones per l'uso
Bruksanvisning

Kompressoren

20A, 25A, 30A,

50A, 100A



Inhaltsverzeichnis

D	Bedienungsanleitung	3 - 10
GB	Operating Instructions	11 - 18
F	Mode d'emploi	19 - 26
E	Instrucciones de uso	27 - 34
I	Istruzioni per l'uso	35 - 42
S	Bruksanvisning	43 - 50
	Abbildungen, Illustrations, Illustrations, Figuras, Figure, Bilder	51 - 52
	Teilebezeichnung, part designation, Nomenclature, Denominación, Definizione, Delbeteckning	53 - 59

Einleitung

Vorwort

Diese Bedienungsanleitung gilt für die Kompressoren der Typenreihen 20A, 25A, 30A, 50A und 100A. Sie enthält wichtige Hinweise, wie Sie Ihren Kompressor sicher, sachgerecht und wirtschaftlich betreiben können.

Wichtige Sicherheitshinweise

Bitte lesen Sie vor der Inbetriebnahme die Bedienungsanleitung sorgfältig durch und beachten Sie die angeführten Hinweise!



Achtung: Eine sofortige Inbetriebnahme beschädigt den Kompressor und kann zur Zerstörung des Motors führen.

Prüfen Sie, ob keine Transportschäden vorhanden sind. Der Schalter muss sich vor Inbetriebnahme in Off- bzw. 0-Stellung befinden. Sollte das Gerät Mängel aufweisen, wenden Sie sich bitte umgehend an Ihren Verkäufer. Bewahren Sie den Verpackungskarton für eine eventuelle Garantie-Reparatur auf. Die Geräte werden vom Hersteller nur in der Originalverpackung und mit Rücksendung auf Palette akzeptiert.

Der Kompressor unterliegt strengen Sicherheitsnormen und wird vom Hersteller beim Verlassen der Produktionsstätte auf dessen Funktionsfähigkeit streng überprüft. Beachten Sie deshalb die folgenden Vorschriften.

Lassen Sie das Gerät nur durch einen Fachhändler reparieren.

Setzen Sie das Gerät niemals mit nassen oder bloßen Füßen in Betrieb und berühren Sie es nicht mit nassen Händen.

Ziehen Sie nicht am Netzkabel, sondern schalten Sie den Kompressor immer am Druckschalter ein und aus.

Lassen Sie den laufenden Kompressor niemals unbeaufsichtigt.

Kindern ist der Gebrauch des Gerätes untersagt.

Schützen Sie den Kompressor vor Kälte.

Eine den Sicherheitsnormen entsprechende Erdung gewährleistet die elektrische Sicherheit des Gerätes. Sollte die vorschriftsmäßige Erdung nicht vorhanden sein, übernimmt der Hersteller für eventuelle Schäden bzw. Unfälle keine Haftung.

Das Gerät ist für die landesübliche Betriebsspannung ausgelegt und darf ausschließlich an einer ordnungsgemäß installierten und abgesicherten Steckdose betrieben werden. Die Spannung muss der auf dem Etikett der technischen Daten angegebenen Spannung entsprechen.

Die Steckdose, an der das Gerät betrieben wird, muss gut zugänglich sein, damit das Gerät bei Bedarf jederzeit schnell von der Stromversorgung getrennt werden kann.

Sicherheits- und Schutzeinrichtungen des Gerätes dürfen nicht verändert oder funktionslos gemacht werden.

Sollten beim Betrieb des Gerätes unübliche Geräusche, Gerüche oder Störungen auftreten, ist das Gerät sofort vom Netz zu trennen. Bei Bedarf ist eine Fachwerkstatt heranzuziehen. Erst wenn das Gerät wieder in ordnungsgemäßem Zustand ist, darf es wieder in Betrieb genommen werden.

Achten Sie darauf, dass der Kompressor sich in einem gut durchlüfteten Raum befindet und das Lüfterrad freie Luftzufuhr hat.

Der Verdichter darf niemals Regen oder Wasserstrahlen ausgesetzt werden.

Bei Versprühen von brennbaren Flüssigkeiten besteht Feuer- und/oder Explosionsgefahr.

Den Kompressor nicht in der Nähe von Feuer benutzen. Berühren Sie weder den Zylinderkopf, noch die Kühlrippen oder die Druckleitung, da sie sehr hohe Temperaturen erreichen können.

Keine leicht entflammaren Gegenstände, Stoffe oder Nylon in die Nähe des Kompressors bringen.

Den Kompressor nicht verwenden, wenn das Netzkabel beschädigt ist, bzw. der Stromanschluss den Sicherheitsnormen nicht entspricht.

Der Druckstrahl darf niemals auf Personen oder Tiere gerichtet werden.

Tragen Sie dafür Sorge, dass andere den Kompressor nur nach Erhalt der erforderlichen Anweisung benutzen.

Hinweise zum Umweltschutz



Das Symbol auf dem Produkt, der Bedienungsanleitung oder der Verpackung weist darauf hin, dass dieses Produkt am Ende seiner Lebensdauer nicht über den normalen Haushaltsabfall entsorgt werden darf. Es muss an einem Sammelpunkt für das Recycling von elektrischen und elektronischen Geräten abgegeben werden.

Die Werkstoffe sind gemäß ihrer Kennzeichnung wieder verwertbar. Mit der Wiederverwendung, der stofflichen Verwertung oder anderen Formen der Verwertung von Altgeräten leisten Sie einen wichtigen Beitrag zum Umweltschutz.

Beachten Sie im eigenen Interesse folgende Punkte:

Lesen Sie die Bedienungsanleitung vor der Inbetriebnahme sowie vor der Durchführung von Wartungsarbeiten.

Nur die Einhaltung der Bedienungsanleitung gilt als bestimmungsgemäße Verwendung.

Die Bedienungsanleitung ist ständig in unmittelbarer Nähe des Kompressors aufzubewahren.

Bestimmungsgemäße Verwendung:

Dieser Kompressor wurde zum Betrieb von handelsüblichen Airbrush-Apparaten konstruiert.

Beachten Sie auch folgendes:

Zur bestimmungsgemäßen Verwendung gehört auch die Durchführung der in dieser Bedienungsanleitung beschriebenen Wartungsarbeiten sowie die ordnungsgemäße Entsorgung verwendeter Betriebsmittel.

Jeder anderweitige Gebrauch, als der in dieser Bedienungsanleitung beschriebenen, gilt als nicht bestimmungsgemäß. Konsequenzen hieraus trägt allein der Betreiber.

Es ist nicht zulässig, den Kompressor konstruktiv zu verändern.

Warnhinweise

In dieser Bedienungsanleitung werden Ihnen immer wieder bestimmte Warnhinweise und Absatzformate begegnen. Diese haben folgende Bedeutung:

 **Achtung:** Dieses Symbol weist auf eine Gefahr für Mensch und/oder Maschine hin. Beachten Sie diese Sicherheitshinweise im eigenen Interesse.

 **Hinweis:** Dieses Symbol bezeichnet Anwendungs-Tipps und andere nützliche Informationen.

 **Hinweis:** Dieses Symbol taucht immer dann auf, wenn es um Betriebsstoffe oder Materialien geht, die zum Schutz der Umwelt gesetzeskonform behandelt und entsorgt werden müssen.

1. Mit einer vorgestellten Ziffer werden Arbeitsschritte gekennzeichnet, die in der vorgegebenen Reihenfolge abzarbeiten sind.

Transporthinweise

Möchten Sie das Gerät, nachdem es bereits in Betrieb genommen wurde transportieren, ersetzen Sie den (die) Luftfilter durch die Abdeckkappe(n). **Achten Sie darauf, dass der Kompressor gegebenenfalls nur aufrecht auf Palette transportiert werden darf.**

Der Hersteller haftet nicht für Schäden, die durch den Transport entstehen.

Gewährleistung

Der Hersteller übernimmt für dieses Produkt gegenüber dem original Käufer für einen Zeitraum von zwei Jahren ab Kaufdatum die Gewährleistung dafür, dass das Produkt zum Zeitpunkt der Lieferung frei von Sachmängeln war. Während der Gewährleistungszeit wird das Produkt bei Vorliegen eines Sachmangels nach Vorlage des Kaufbelegs innerhalb eines vernünftigen Zeitrahmens repariert oder durch ein gleiches oder ein Ersatzmodell ersetzt.

Bei gewerblicher Nutzung des Produktes beträgt die Gewährleistung zwölf Monate ab Kaufdatum.

Weder diese Gewährleistung noch irgendeine andere Gewährleistung oder Garantie, entweder ausdrücklich zugesagt oder anderweitig vorgeschrieben, einschließlich einer Gewährleistung oder einer Bedingung hinsichtlich der handelsüblichen Qualität oder Eignung für einen bestimmten Zweck, haben über die hier angegebene Gewährleistungszeit hinaus Gültigkeit.

Vor der Erstinbetriebnahme

Gerät auspacken

Nachdem Sie den Kompressor ausgepackt haben, kontrollieren Sie das Gerät auf eventuelle Transportschäden. Entfernen Sie die Kartonstreifen, die bei einigen Modellen als Transportsicherung dienen.



Hinweis: Möchten Sie das Gerät später wieder transportieren, ist es sinnvoll, das Verpackungsmaterial aufzubewahren und dann wieder zu verwenden. Auch die Abdeckkappe sollte für einen Weitertransport wieder verwendet werden.



Hinweis: Sollten Sie das Verpackungsmaterial nicht mehr benötigen, ist es gemäß den geltenden Bestimmungen zu entsorgen.

Gerät auf Vollständigkeit prüfen

Prüfen Sie, ob das Gerät vollständig geliefert wurde. Der Lieferumfang umfasst, neben dem Kompressor, folgende Teile:

Eine Flasche Öl plus eine Einfüllspitze zum Aufschrauben auf die Ölfflasche (bei allen 20A, 25A und 30A-Modellen). Bei den 50A und 100 A-Modellen ist das Öl bereits eingefüllt.

Ein Luftfilter (bei Modell 100A zwei Luftfilter)

Ein Plastikschlauch zum Einfüllen des Öls (Modelle EURO-TEC 20A, 30A und HTC 20A). Ein Plastikschlauch zum Ablassen des Kondensats aus dem Tank (Modelle HTC 30A, HTC und EURO-TEC 50A)

Gerät aufstellen

Stellen Sie den Kompressor in einem gut belüfteten, ausreichend großen Raum auf eine ebene Fläche.

Die Raumtemperatur sollte nicht höher als 35°C sein.

Verfügt der Raum nicht über eine ausreichende Frischluftzufuhr, ist für eine ausreichende Frischluftzufuhr zu sorgen.

Inbetriebnahme



Achtung: Vor der Erstinbetriebnahme muss geprüft werden, ob der Kompressor mit Öl gefüllt ist.

1. Prüfen Sie am Ölschauglas, ob der Kompressor mit Öl gefüllt ist.



Achtung: Ist der Kompressor nicht oder nur unzureichend mit Öl gefüllt, gehen Sie vor wie unter „Öl einfüllen“.

Ist der Kompressor ausreichend mit Öl gefüllt, gehen Sie vor wie nach Punkt 7 unter „Öl einfüllen“



Achtung: Um die Lebensdauer und den Betrieb des Kompressors nicht zu beeinträchtigen, muss die Ein-/Ausschaltdauer von 15 Min. ein/15 Min. aus unbedingt eingehalten werden. Eine längere Einschaltdauer bewirkt die Überhitzung und einen erhöhten

Ölverbrauch des Kompressors mit negativen Auswirkungen auf dessen Leistungsfähigkeit.



Hinweis: Unsere Kompressoren werden werksseitig mit Schnellkupplung(en) NW 5,0 mm ausgeliefert. Zum Anschluss eines Luftschlauches empfehlen wir einen Stecknippel NW 5,0 mm

Öl einfüllen EURO-TEC 20A, 30A und Aero-pro HTC 20A, 25A und 30A Modelle (Fotos Seite 52)



Achtung: Verwenden Sie ausschließlich das original Kompressoren Öl SINCOM/32E (Art. Nr. 132010)

1. Entfernen Sie den Plastikschlauch aus dem Einfüllstutzen (abhängig vom verwendeten Modell). Beachten Sie bitte auch das ggf. beiliegende rote DIN-A4 Blatt. (Abb. 1)
2. Schrauben Sie die mitgelieferte Einfüllspitze auf die geöffnete Ölflasche und schneiden Sie die Spitze ab. Stecken Sie den mitgelieferten transparenten Plastikschlauch auf die Einfüllspitze.
3. Entfernen Sie die Abdeckkappe von dem Ansaugstutzen. (Abb. 3)
4. Füllen Sie das Öl ein, indem Sie die Ölflasche mit dem transparenten Schlauch in den Einfüllstutzen stecken. (Abb. 4)
5. Prüfen Sie den Ölstand am Ölschauglas nachdem ca. 2/3 des Flascheninhaltes eingefüllt wurde. (Abb. 5)
6. Sollte der korrekte Ölstand noch nicht erreicht sein, wiederholen Sie den Vorgang.
7. Nachdem Sie den Auffüllvorgang beendet haben, stecken Sie den schwarzen Plastikschlauch wieder in den Einfüllstutzen. (Abb. 7)



Achtung: Der Ölstand darf nicht über dem maximalen Stand liegen. Sollte das der Fall sein, müssen Sie überschüssiges Öl wieder ablassen, siehe „Öl ablassen“. Verwenden Sie zum Nachfüllen ausschließlich das Original Kompressoren-Öl, da sonst die Garantie erlischt.



Hinweis: Bewahren Sie das verbleibende Öl zum späteren Nachfüllen auf.

8. Stecken den mitgelieferten Luftfilter auf den Ansaugstutzen. (Abb. 8) bzw. in die Motordeckelöffnung (abhängig vom verwendeten Modell)
9. Verbinden Sie erst jetzt das Gerät mit einer geeigneten Stromquelle und schalten Sie den Kompressor durch Drehen des Ein-/Ausschalters auf Stellung I ("Ein") ein.

Der Kompressor ist jetzt betriebsbereit und muss in seiner horizontalen Lage bleiben. Wird das Gerät schräg gestellt, kann Öl in die Kompressionskammern gelangen und diese schädigen.

Öl ablassen (siehe Abb. 2, Seite 51)

Haben Sie versehentlich zu viel Öl eingefüllt, müssen Sie Öl ablassen.

1. Wenn notwendig, Motor vom Tank demontieren.
2. Motordeckel abnehmen; hierzu die Schelle für Motordeckel lösen.
3. Motoraggregat neigen (auf keinen Fall abrupt auf den Kopf stellen) und mit der freien Hand den Motorblock festhalten)
4. Gehäuse nur soweit neigen, dass das Öl abfließt.
5. Zustand des O-Rings am Motorgehäusedeckel kontrollieren.
6. Deckel auf das Gehäuse aufsetzen und dabei darauf achten, dass der O-Ring richtig sitzt um eine 100-%ige Dichtung zu gewährleisten.
7. Die Schelle für Motordeckel wieder montieren.
8. Motoraggregat wieder auf den Tank aufsetzen und befestigen.

Kompressor einschalten

Der Motor baut nun Druck auf und ist, abhängig vom Kompressortyp, nach 40 bis 240 Sekunden betriebsbereit.

Der Kompressor ist mit einer Automatik ausgestattet. Nachdem der Motor den maximalen Druck aufgebaut hat, schaltet diese Automatik den Motor selbstständig ab.

Bei einer Luftentnahme aus dem Drucktank wird der Motor bei Erreichen eines Drucks von vier bzw. sechs bar wieder automatisch eingeschaltet.



Achtung: Sämtliche Kompressoren sind mit einem Sicherheitsventil ausgestattet. Dieses darf weder entfernt, noch verändert werden. Eine Reparatur bzw. Austausch des Sicherheitsventils darf ausschließlich durch eine qualifizierte Fachwerkstatt vorgenommen werden.

Arbeitsdruck einstellen (siehe Abb. 6, Seite 52)

Der gewünschte Arbeitsdruck kann am Druckregler eingestellt werden. Die Anzeige des Arbeitsdrucks erfolgt am Manometer

1. Ziehen Sie den Drehknopf nach oben.
2. **Druck erhöhen:** Drehen Sie den Drehknopf im Uhrzeigersinn.
Druck vermindern: Drehen Sie den Drehknopf gegen den Uhrzeigersinn.
3. Nachdem Sie den gewünschten Arbeitsdruck eingestellt haben, drücken Sie den Drehknopf wieder nach unten.

Umgang mit dem Motorschutzschalter

Sämtliche Kompressoren sind mit einem Motorschutzschalter ausgestattet. Dieser schaltet den Motor bei Überlastung oder Überhitzung selbstständig ab, um das Gerät vor Beschädigung zu schützen.

Falls sich der Kompressor während des normalen Betriebs ausschaltet, gehen Sie wie folgt vor:

1. Drehen Sie den Ein-/Aus-Schalter auf 0 („Aus“) und lassen das Gerät ca. 30 Minuten abkühlen.
2. Nach ca. 30 Minuten können Sie das Gerät wieder einschalten.
3. Monatliche Wartungsarbeit durchführen.

Kompressor ausschalten

Bei längerer Nichtnutzung des Kompressors ist das Gerät auszuschalten.



Achtung: Das Gerät ist auch auszuschalten, wenn es scheinbar außer Betrieb ist, der Motor also nicht läuft. Das ist dann der Fall, wenn der Motor maximalen Druck aufgebaut und die Automatik geschaltet hat. Der Motor befindet sich in einem „Stand-by-Modus“ und springt sofort wieder an, wenn der Druck unter einen bestimmten Wert fällt.

Um das Gerät auszuschalten, drehen Sie den Ein-/Aus-Schalter in Stellung 0 („Aus“).

Wartungsarbeiten

Um die Lebensdauer Ihres Kompressors zu erhöhen, sollten Sie die nachfolgenden Wartungsarbeiten in den empfohlenen Intervallen durchführen.



Achtung: Vor dem Beginn von Wartungsarbeiten ist das Gerät von der Stromversorgung zu trennen.

Wöchentlich

Ölstand prüfen

Kontrollieren Sie einmal wöchentlich bei abgeschaltetem Kompressor den Ölstand am Ölschauglas, und füllen Sie bei Bedarf die erforderliche Ölmenge nach, siehe „Öl einfüllen“.

Monatlich

Sichtkontrollen durchführen

Führen Sie einmal im Monat eine Sichtkontrolle des Gerätes durch. Achten Sie dabei besonders auf eventuell gelockerte Anschlüsse und Schrauben sowie auf den allgemeinen Zustand der Druckschläuche.

Kondenswasser aus dem Tank ablassen (siehe Seite 51, Abb. 3)



Hinweis: Austretendes Kondensat ist mit geeigneten Mitteln, beispielsweise einem Lappen, aufzufangen.

Lassen Sie einmal im Monat das Kondenswasser mit der Ablassschraube aus dem Tank ab. Dabei muss der Tank unter Druck stehen.

Öffnen Sie dazu einmal kurz den Ablasshahn. Abhängig vom verwendeten Typ, ist dieser ober- oder unterhalb des Tanks angebracht. Bei oben liegendem Ablasshahn ist das mitgelieferte Röhrchen zum Ablassen des Kondensats zu verwenden.

Wasser aus dem Wasserabscheider ablassen (siehe Seite 51, Abb. 4)



Hinweis: Austretendes Kondensat ist mit geeigneten Mitteln, beispielsweise einem Lappen, aufzufangen.

Einmal monatlich (bei Bedarf öfter) sollten Sie das Kondenswasser aus dem Wasserabscheider ablassen.

Drehen Sie dazu den Drehknopf im Uhrzeigersinn, drücken ihn ein, halten ihn gedrückt, bis das Wasser herausgelaufen ist. Nach dem Ablassen des Kondenswassers drehen Sie den Drehknopf gegen den Uhrzeigersinn. Der Tank muss dabei unter Druck stehen.

Viertel- oder Halbjährlich

Filter ausbauen (siehe Seite 51, Abb. 5)

Filter säubern in einem geeigneten Reiniger (z.B. Geschirrspülmittel), dazu Filter ausbauen.

Störungstabelle



Achtung: Bei Störungen ist das Gerät unverzüglich stromlos zu machen. Reparaturen dürfen ausschließlich von ausgebildetem und qualifiziertem Fachpersonal durchgeführt werden.

Störungen	Mögliche Ursachen	Abhilfe
Der Motor des Kompressors springt nicht an	Kein Strom Kabelbruch oder lose elektrische Verbindungen Ölstand zu hoch Druck im Tank zu hoch, Druckschalter hat abgeschaltet	Sicherung und Stecker prüfen Fachwerkstatt Öl ablassen Luft aus dem Tank ablassen
Kompressor arbeitet, baut aber keinen Druck auf	Abdeckkappe ist nicht vom Ansaugrohr entfernt Luftfilter ist verschmutzt Anlage ist undicht	Abdeckkappe entfernen Luftfilter auswechseln Schlauch- und Steckverbindungen auf Undichtigkeit prüfen
Kompressor arbeitet, erreicht aber nicht den maximalen Druck	Anlage ist undicht Einstellung des Druckschalters nicht in Ordnung Rückschlagventil ist defekt oder verstopft	Schlauch- und Steckverbindungen auf Undichtigkeit prüfen Einstellung prüfen, ggf. an Fachwerkstatt wenden Rückschlagventil auswechseln
Kompressor schaltet während des Betriebes ab	Motor ist zu heiß, Motorschutzschalter hat abgeschaltet Gerät wurde zu stark beansprucht	Kompressor ausschalten, Motor abkühlen lassen
Kompressor läuft, ohne dass gearbeitet wird	Anlage ist undicht	Schlauch- und Steckverbindungen auf Undichtigkeit prüfen
Kompressor schaltet nicht ein, wenn Druck unter Minimum steht bzw. schaltet bei max. Druck nicht ab	Druckschalter defekt	Druckschalter durch eine Fachwerkstatt auswechseln lassen

Störungen	Mögliche Ursachen	Abhilfe
Kompressor wird zu heiß	Ölstand nicht in Ordnung	Ölstand prüfen, ggf. Öl nachfüllen
	Falsche Ölsorte	Öl ablassen und durch Kompressoröl ersetzen
	Luftfilter ist verschmutzt	Luftfilter wechseln
	Raumtemperatur ist zu hoch oder Luftzufuhr ist nicht ausreichend	Für ausreichende Luftzufuhr sorgen
	Kompressor wird zu stark beansprucht	Prüfen, ob Kompressor den Ansprüchen genügt

i Hinweis: Die hier aufgeführten Möglichkeiten eventueller Störungsursachen erheben keinen Anspruch auf Vollständigkeit.

Technische Daten

Nachfolgend erhalten Sie eine Tabelle mit den Leistungswerten (gem. Hersteller) der einzelnen Kompressor-Typen.

Modell	Spannung	Leistung	Ansaugleistung Liter	Druck	Tankinhalt Liter	Lautstärke dB (A) 1m	Gewicht netto kg
	Volt	Watt		bar			
20A	230/50	135	17	6	1,5	38	18
25A	230/50	135	17	6	3,5	38	16
HTC 30A	230/50	200	25	8	9	40	19
30A	230/50	200	25	8	4	40	19
HTC 50A	230/50	340	50	8	15	43	26
50A	230/50	340	50	8	24	43	29
100A	230/50	680	100	8	24	43	48

Änderungen und Irrtum vorbehalten.

Introduction

Preface

This operating manual applies to type 20A, 25A, 30A, 50A and 100A series compressors. It contains important information on the safe, correct and economical operation of your compressor.

Important safety instructions

Please read the operating manual carefully prior to commissioning and observe the instructions contained therein!



Warning: immediate commissioning will damage the compressor and can lead to the destruction of the motor.

Check for transportation damage. The switch should be in the Off (or 0) position prior to commissioning. Please contact the retailer immediately should deficiencies be detected on the unit. Retain the packaging carton in case guarantee repairs should prove necessary. Units will only be accepted by the manufacturer in their original packaging and retoure on pallet.

The compressor is subject to strict safety standards and its functionality has been thoroughly inspected and tested by the manufacturer at the time of leaving the factory. Please heed the following instructions in this respect.

The unit should only be entrusted to a specialised dealer for repairs.

Never operate the unit with wet or bare feet and do not touch it with wet hands.

Do not tug on the power cable. The compressor should be activated and deactivated in every case using the push button.

Never leave the compressor running unsupervised.

Children should never be allowed to use the unit.

Protect the compressor against the effects of cold.

Earthing in compliance with safety standards will ensure the electrical safety of the unit. The manufacturer bears no liability for any subsequent damage, injury or accidents occurring in the absence of correct earthing.

The unit is designed for standard national voltage and should only be connected to a correctly installed and earthed electrical socket. Voltage should correspond to the voltage specified on the technical data label.

The socket to which the unit is connected should be easily accessible to allow speedy disconnection from the power supply at all times should the need arise.

Unit safety and protective equipment should not be altered or deactivated.

The unit should be disconnected immediately from the mains power supply if unusual noises, odours or malfunctions are detected during operation. A specialised workshop should be contacted if necessary. The machine should only be used when it is in a perfect operating condition again.

Ensure that the compressor is located in a well-ventilated room and that the air impeller receives an unhindered supply of air.

The compressor should never be exposed to rain or water spray.

There is a risk of fire and/or explosion if the unit is sprayed with flammable liquids.

Do not use the compressor near exposed fires. Never touch the cylinder head, cooling ribs or pressure line, as these can reach extremely high temperatures.

Keep highly-flammable objects, materials or nylon away from the compressor.

Do not use the compressor if the power cable is damaged or the electrical power connection does not comply with safety standards.

Never direct the pressure blast towards people or animals.

Ensure that other persons are only permitted to use the compressor after receiving the necessary instruction.

Environmental protection instructions



The symbol on the product, operating manual or the packaging indicates that this product should not be disposed of in normal household waste at the end of its service life. It should be brought to a collecting point for the recycling of electrical and electronic devices.

Materials should be recycled according to their respective markings. Recycling of old devices or the recycling or other re-use of materials contained therein represents an important contribution to environmental protection.

Please heed the following instructions in your own interest:

Read the operating manual prior to commissioning and before realising maintenance work.

Only adherence to the operating manual is regarded as correct use.

The operating manual should be kept immediately next to the compressor at all times.

Correct use:

This compressor was designed to operate commercially-available airbrush devices.

Please also heed the following:

Correct use also includes the realisation of maintenance work described in this operating manual and correct disposal of operational media utilised.

Any use other than that described in this operating manual is regarded as incorrect. The operator is solely responsible for the consequences of such incorrect use.

Design and constructional changes to the compressor are prohibited.

Warning instructions

You will repeatedly encounter certain warning instructions and paragraph formats in this operating manual. These have the following meaning:

 **Warning:** This symbol indicates a hazard for people and/or the machine. Always heed these safety instructions in your own interest.

 **Note:** This symbol indicates user tips and other useful information.

 **Note:** This symbol appears repeatedly where operating media or materials are involved that must be handled and disposed of in accordance with legal directions for environmental protection.

1. Numbered instructions indicate working steps that should be realised in the sequence specified.

Transportation instructions

Replace the air filter(s) with the covering cap(s) if you wish to transport the unit after it has already been in use. **Ensure that the compressor is only transported in an upright position on a pallet.**

The manufacturer bears no liability for damage caused through transportation.

Warranty

The manufacturer guarantees the original purchaser that the product was free from material defects at the time of delivery, said warranty applying to this product for a period of two years from the purchase date. In the event of the product exhibiting a material defect during the warranty period, the product shall, where a purchase receipt is produced, be repaired within a reasonable period of time or replaced with an equivalent or replacement model.

The warranty period is twelve months from the purchase date in the case of commercial use of the product.

Neither this warranty or any other warranty or guarantee, either expressly assured or otherwise specified, including a warranty or a condition with regard to commercial quality or suitability for a particular purpose, has validity beyond the warranty period stipulated.

Prior to initial commissioning

Unpacking the unit

Check the unit for any transportation damage after unpacking the compressor. Remove the cardboard strips used as transportation securing elements with some models.

 **Note:** It is sensible to retain packaging materials for future use should you wish to transport the unit again at a later date. The covering cap should also be retained for future transportation purposes.

 **Note:** Packaging material should be disposed of in accordance with valid regulations if it is no longer required.

Checking the integrity of the unit

Check to ensure that the unit has been delivered in its entirety. In addition to the compressor, the scope of delivery encompasses the following components:

A bottle of oil and a filling nozzle for screw fitting to the oil bottle (for all 20A, 25A and 30A models). The oil is already filled in the case of 50A and 100 A models.

An air filter (two air filters in the case of the 100A model)

A plastic hose for filling the oil (Euro-Tec 20A, 30A and HTC 20A models).

A plastic hose for expelling condensate from the tank (HTC 30A, HTC and EURO-TEC 50A models)

Unit installation and set-up

Install the compressor on a level surface in a well-ventilated room with adequate space.

Room temperature should not exceed 35°C.

An adequate supply of fresh air should be established where the room does not receive a sufficient supply of air.

Commissioning

 **Warning:** the unit should be inspected prior to commissioning to ascertain whether it is filled with oil.

1. Check the oil inspection glass to ascertain whether the compressor is filled with oil.

 **Warning:** in the event of the compressor containing no oil or inadequate oil, proceed as described in "Filling oil".

Where the compressor has been adequately filled with oil, proceed as described in Item 7 in "Filling oil"

 **Warning:** it is imperative that the activation/deactivation duration of 15 min. on/15 min. off be observed to avoid impairing the service life and operation of the compressor. A longer activation duration causes overheating and increased oil consumption by the compressor with negative effects on its performance.



Note: our compressors are fitted by us with one or more quick-action couplings (nom. diameter 5.0 mm). We recommend use of a plug-in nipple (nom. diameter 5.0 mm) for connecting an air hose.

Fill oil for EURO-TEC 20A, 30A and Aero-pro HTC 20A, 25A and 30A models (photos on Page 52).

 **Warning:** use only original SINCOM/32E compressor oil (Art. No. 132010).

1. Remove the plastic hose from the filling tube (depending on the model used). Please also heed the red DIN A4 sheet if it is included in the delivery (Fig. 1).
2. Screw the filling nozzle provided onto the open oil bottle and cut the tip off the nozzle. Push the transparent plastic hose provided onto the filling nozzle.
3. Remove the covering cap from the filling spout (Fig. 3).
4. Fill the oil by inserting the oil bottle with the transparent hose into the filling tube (Fig. 4).
5. Check the oil level in the inspection glass after approx. 2/3 of the bottle contents have been filled (Fig. 5).
6. Repeat the procedure if the correct oil level has not been reached.
7. On completion of oil filling, push the black plastic hose provided onto the filling tube again (Fig. 7).

 **Warning:** the oil level should not exceed the maximum indicated. Excess oil should be drained where the oil level is exceeded (see "Draining oil"). Use only original compressor oil to fill the unit, as a failure to do so will render the guarantee null and void.



Note: retain the remaining oil for future filling operations.

8. Push the air filter provided onto the filling spout (Fig. 8) or into the motor hood opening (depending on the model used).
9. The unit should only now be connected to a suitable electrical power supply. Activate the compressor by turning the on/off switch to position I ("ON").

The compressor is now ready for operation and should remain in a horizontal position. Oil can penetrate the compression chambers and damage these if the unit is tilted.

Drain the oil (see Fig. 2, Page 51).

If the compressor is filled with too much oil the oil should be drained.

1. Remove the motor from the tank if necessary.
2. Remove the motor hood. Loosen the motor hood clamp for this purpose.
3. Tilt the motor unit (but never upend it abruptly) and hold the motor block firmly with your free hand.
4. Only tilt the housing far enough to allow the oil to flow out.
5. Check the condition of the O-ring on the motor housing hood.
6. Place the hood on the housing, ensuring that the O-ring is positioned correctly to guarantee a 100% seal.
7. Fit the clamp on the motor hood again.
8. Mount the motor unit on the tank again and secure in position.

Activating the compressor

The motor builds up the required pressure and is ready for operation after 40 to 240 seconds (depending on the compressor type).

The compressor is fitted with an automatic shut-off switch. The shut-off switch automatically deactivates the motor after it has built up the maximum pressure required.

The motor is automatically reactivated when the pressure reaches four to six bar in the event of air being removed from the pressure tank.



Warning: All compressors are fitted with a safety valve. This should not be removed or altered. Repair or replacement of the safety valve should be entrusted to a qualified specialist workshop.

Setting the working pressure (see Fig. 6, Page 52)

The desired working pressure can be set with the pressure regulator. The working pressure is indicated on a pressure gauge

1. Pull the knob upwards.
2. **Increasing the pressure:** Turn the knob in a clockwise direction.
Reducing the pressure: Turn the knob in an anticlockwise direction.
3. Push the knob downwards again after the desired working pressure has been set.

Motor circuit breaker switch

All compressors are fitted with a motor circuit breaker. This automatically deactivates the motor in the event of overloading or overheating to protect the unit against damage.

Proceed as follows in the event of the compressor being switched off during normal operation:

1. Turn the on/off switch to 0 ("OFF") and allow the unit to cool for approx. 30 minutes.
2. The unit can be switched on again after approx. 30 minutes.

Deactivating the compressor

The unit should be deactivated if the compressor is not used for a longer period of time.



Warning: The unit should be deactivated if it appears not to be operating (i.e. the motor is not running). This is the case if the motor has built up the required maximum pressure and the automatic shut-off switch has been triggered. The motor is in standby mode and activates immediately again if the pressure drops below a particular value.

Turn the on/off switch to the 0 position ("OFF") to deactivate the unit.

Maintenance work

The following maintenance work should be realised at the recommended intervals to increase the service life of your compressor.



Warning: The unit should be disconnected from the electrical power supply prior to commencing maintenance work.

Weekly

Check the oil level

Check the oil level in the oil inspection glass once a week while the compressor is switched off and top up with the required volume of oil if necessary (see "Filling oil").

Monthly

Carry out visual inspection

Carry out a visual inspection of the unit once a month. Ensure in particular that no connections or screws have loosened and examine the general condition of pressure hoses.

Draining condensate water from the tank (see Fig. 3, Page 51)



Note: Condensate emerging from the unit should be removed with a suitable medium (e.g. a cloth).

Drain condensate water from the tank once a month by releasing the drainage screw. The tank should be under pressure during this procedure.

Open the drainage cock once for this purpose. This is fitted above or below the tank (depending on the type used). The tube supplied should be used for draining condensate water where the drainage cock is mounted above the tank.

Draining water from the water separator (see Fig. 4, Page 51)



Note: Condensate emerging from the unit should be removed with a suitable medium (e.g. a cloth).

Condensate water should be drained from the water separator once a month (or more often if necessary).

Turn the knob in a clockwise direction for this purpose, push it in, holding it depressed until the water has drained out. Turn the knob in an anticlockwise direction after the water has been drained off. The tank should be under pressure during this procedure.

Quarterly or every 6 months

Removing the filter (see Fig. 5, Page 51)

Remove the filter and clean it in a suitable cleaning agent (e.g. washing-up liquid).

Fault table



Warning: The unit should be de-energised immediately in the event of a malfunction. Repairs should only be entrusted to trained and qualified skilled personnel.

Malfunctions	Possible causes	Remedy
The compressor motor does not start	<p>No power</p> <p>Cable breakage or loose electrical connections</p> <p>Oil level too high</p> <p>Pressure in tank too high, pressure switch triggered</p>	<p>Check fuse and plug</p> <p>Specialist workshop</p> <p>Draining oil</p> <p>Release air from tank</p>
Compressor running, but does not build up pressure	<p>Covering cap has not been removed from the suction pipe</p> <p>Air filter dirty</p> <p>Unit is leaking</p>	<p>Remove covering cap</p> <p>Change air filter</p> <p>Check hose and snap connections for leaks</p>
Compressor running, but does not reach the maximum pressure	<p>Unit is leaking</p> <p>Pressure switch setting incorrect</p> <p>Non-return valve is defective or blocked</p>	<p>Check hose and snap connections for leaks</p> <p>Check setting, contact specialist</p> <p>Change non-return valve</p>
Compressor deactivates during operation	<p>Motor is too hot, motor circuit breaker triggered</p> <p>The unit was excessively overloaded.</p>	<p>Deactivating compressor, allow motor to cool</p>
Compressor running, but work is not realised	<p>Unit is leaking</p>	<p>Check hose and snap connections for leaks</p>
Compressor does not start by if pressure is below minimum or does not deactivate at max. pressure	<p>Pressure switch defective</p>	<p>Have pressure switch replaced specialist workshop</p>

Malfunctions	Possible causes	Remedy
Compressor becomes too hot	Oil level incorrect	Check oil level, top up oil if necessary
	Wrong oil type	Drain oil and replace with compressor oil
	Air filter dirty	Change air filter
	Room temperature too high or air supply is inadequate	Ensure that air supply is adequate
	Compressor excessively overloaded	Check whether compressor is suitable for load



Note: No claim is made to the completeness of the possible malfunctions listed here.

Technical data

The following is a table of performance values of individual compressor types (according to manufacturer specifications).

Model	Voltage Volt	Power Watt	Suction capacity litre	Pressure bar	Tank capacity litre	Noise level dB (A) 1m	Weight net kg
20A	230/50	135	17	6	1,5	38	18
25A	230/50	135	17	6	3,5	38	16
HTC 30A	230/50	200	25	8	9	40	19
30A	230/50	200	25	8	4	40	19
HTC 50A	230/50	340	50	8	15	43	26
50A	230/50	340	50	8	24	43	29
100A	230/50	680	100	8	24	43	48

Subject to change and correction.

Introduction

Préface

Ce mode d'emploi concerne les compresseurs des séries de modèles 20A, 25A, 30A, 50A et 100A. Il renferme des remarques importantes vous permettant d'utiliser votre compresseur de manière sûre, appropriée et économique.

Remarques de sécurité importantes

Avant la mise en service, veuillez lire attentivement le mode d'emploi et respecter les remarques données !



Attention: Une mise en marche immédiate abîme le compresseur et peut conduire à la destruction du moteur.

Vérifiez qu'il n'y a pas de dommages résultant du transport. Avant la mise en service, l'interrupteur doit être en position „Off“ („Arrêt“) ou „0“. Si l'appareil présente des dommages, contactez immédiatement votre revendeur. Veuillez conserver le carton d'emballage pour une éventuelle réparation pendant la période de garantie. Le fabricant n'accepte que les appareils dans leur emballage d'origine et revenir au portefeuille.

Le compresseur est soumis à des normes de sécurité strictes et à des contrôles de fonction sévères avant de quitter le site de production. Merci donc de bien respecter les instructions suivantes.

Pour faire réparer l'appareil, faire appel uniquement à un spécialiste.

Ne mettez jamais l'appareil en service si vous êtes pieds nus ou si vous avez les pieds mouillés. Ne le touchez pas non plus avec des mains mouillées.

Ne tirez pas sur le câble secteur, éteignez ou allumez toujours le compresseur en appuyant sur l'interrupteur.

Ne vous éloignez jamais d'un compresseur en marche.

Il est interdit à des enfants d'utiliser l'appareil.

Protégez le compresseur contre le froid.

Une prise de terre conforme aux normes de sécurité garantit la sécurité électrique de votre appareil.

Si une prise de terre en conformité avec les normes ne devait pas exister, le fabricant ne pourrait alors être tenu responsable pour des dommages ou accidents éventuels.

L'appareil est conçu pour une tension de régime d'usage et doit être utilisé uniquement sur une prise installée correctement et protégée par fusible. La tension doit correspondre à celle mentionnée sur l'étiquette des données techniques.

La prise sur laquelle l'appareil est branché doit être accessible facilement afin de permettre, en cas de besoin, de couper rapidement l'appareil de l'alimentation en courant.

Les dispositifs de sécurité et protection de l'appareil ne doivent pas être modifiés ou mis hors service.

Si, pendant la marche, l'appareil émet des sons et odeurs inhabituels ou présente des dérangements, il faut retirer immédiatement la fiche de la prise. Si nécessaire, il faut faire appel à un spécialiste. Une remise en marche n'est autorisée que lorsque l'appareil a été remis en état réglementaire.

Veillez à ce que le compresseur se trouve dans un local bien ventilé et que l'alimentation en air de la roue du ventilateur ne soit pas gênée.

Le compresseur ne doit jamais être exposé à la pluie ou à des éclaboussures d'eau.

Il y a risque d'incendie et/ou d'explosion en cas de pulvérisation de liquides combustibles.

Ne pas utiliser le compresseur à proximité du feu. Ne pas toucher la culasse de cylindre, les nervures ventilées ou la conduite de refoulement car elles peuvent atteindre des températures élevées.

Ne pas placer d'objets et matières facilement inflammables ou du nylon à proximité du compresseur.

Ne pas utiliser le compresseur si le câble secteur est endommagé ou si le branchement électrique n'est pas conforme aux normes de sécurité.

Le jet de pression ne doit jamais être dirigé vers des personnes ou animaux.

Veillez à ce que seules les personnes ayant pris connaissance des instructions nécessaires utilisent le compresseur

Remarques sur la protection de l'environnement



Le symbole apposé sur le produit, le mode d'emploi ou l'emballage, indique que ce produit ne doit pas être évacué avec les ordures ménagères à la fin de sa durée de service. Il doit être remis à un centre de ramassage pour le recyclage d'appareils électriques et électroniques.

Les matériaux sont réutilisables conformément à leur spécification. Grâce à la réutilisation, au recyclage de matériaux ou à d'autres formes de récupération des vieux appareils, vous apportez une contribution importante à la protection de l'environnement.

Veillez, dans votre propre intérêt, observer les remarques suivantes :

Lisez le mode d'emploi avant de mettre l'appareil en service ou d'effectuer des travaux d'entretien.

Seul le respect du mode d'emploi peut garantir une utilisation conforme aux prescriptions.

Il faut toujours conserver le mode d'emploi à proximité du compresseur.

Utilisation conforme aux prescriptions :

Le compresseur a été fabriqué pour l'emploi d'appareils d'aérophotographie en usage dans le commerce.

Veillez aussi observer ce qui suit :

L'utilisation conforme aux prescriptions comprend aussi l'exécution des travaux d'entretien décrits dans ce mode d'emploi ainsi que l'évacuation correcte du matériel.

Toute utilisation autre que celle décrite dans le mode d'emploi n'est pas conforme aux prescriptions.

Seul l'utilisateur est responsable des conséquences pouvant en résulter.

Il est interdit de modifier la construction du compresseur.

Remarques de précaution

Dans ce mode d'emploi, vous rencontrerez souvent certaines remarques de précaution et possibilités de formats. En voici leur signification :

 **Attention:** Ce symbole indique un danger pour les personnes et/ou la machine. Observez ces remarques de précaution dans votre propre intérêt.

 **Remarque:** Ce symbole indique les conseils d'utilisation et autres informations utiles.

 **Remarque:** Ce symbole est toujours indiqué lorsqu'il s'agit de matériel ou matériaux devant être traités et évacués en conformité avec la protection de l'environnement.

1. Un chiffre placé devant les étapes de travail à effectuer indique l'ordre donné.

Conseils de transport

Si vous voulez transporter l'appareil après sa mise en marche, veillez à remplacer le (les) filtre(s) à air par le (les) capuchon(s). Veillez à ce que le compresseur ne soit transporté que debout au portefeuille.

Le fabricant ne peut être tenu responsable pour les dommages résultant du transport.

Garantie

Le produit ne présentant pas de défauts au moment de la livraison, le fabricant assume sa garantie envers l'acquéreur pour une période de deux ans à partir de la date d'achat. Si, pendant la période de garantie, le produit présentait un défaut, il serait réparé en temps raisonnable sur présentation du bon d'achat ou bien remplacé par un autre modèle identique ou similaire.

Lors d'un usage industriel de l'article, la garantie est de douze mois à partir de la date d'achat.

Cette garantie ainsi que toute autre garantie, que ce soit une garantie expressément promise ou une garantie prescrite ailleurs, y compris une garantie ou une condition en regard à la qualité marchande ou à une aptitude à des fins particulières, n'est valable au-delà de la période de garantie indiquée ici.

Avant la première utilisation

Déballer l'appareil

Après avoir déballé le compresseur, contrôler l'appareil pour vous assurer de l'absence d'avaries. Enlever les éventuels emballages en carton du transport.

 **Remarque:** Si vous avez l'intention de retransporter l'appareil plus tard, conservez l'emballage pour le réutiliser. De même, le capuchon devrait être réutilisé en cas de nouveau transport.

 **Remarque:** Si vous n'avez plus besoin de l'emballage, il faut l'évacuer conformément au règlement en vigueur.

Contrôler que la livraison de l'appareil est complète

Vérifier si l'appareil est complet. Outre le compresseur, la livraison comprend les pièces suivantes : Un bidon d'huile et un bec verseur à visser sur celui-ci (pour les modèles 20A, 25A et 30A). L'huile ayant déjà été versée dans les modèles 50A et 100 A.

Un filtre à air (modèle 100A deux filtres à air)

Un tuyau en plastique pour verser l'huile (modèles Euro-Tec 20A, 30A et HTC 20A). Un tuyau en plastique pour vider le condensat du réservoir (modèles HTC 30A, HTC et EURO-TEC 50A)

Mise en place du compresseur

Placez le compresseur dans un local assez grand, bien aéré, et sur une surface plane.

La température ambiante ne devrait pas dépasser 35 °C.

Si le local ne dispose pas d'une amenée d'air suffisante, il faut en installer une.

Mise en marche

 **Attention:** Avant la mise en marche, il faut vérifier si le compresseur est rempli d'huile.
1. Vérifier au voyant d'huile, si le compresseur est rempli d'huile.

 **Attention:** Si le compresseur ne contient pas, ou pas assez, d'huile, procéder selon le paragraphe "remplir l'huile".
Si le compresseur contient assez d'huile, procéder selon le point no. 7 de "remplir l'huile"

 **Attention:** Pour ne pas altérer la durée de vie et le bon fonctionnement du compresseur, les 15 minutes de mise en marche et d'arrêt doivent être impérativement respectées. Une mise en marche plus longue provoque une surchauffe et une plus grande consommation d'huile du compresseur et nuit à sa performance.



Remarque: Nos compresseurs sont livrés usine avec un/des raccord/s rapide/s NW 5,0 mm. Pour brancher un tuyau à air, nous vous recommandons d'utiliser un manchon d'assemblage NW 5,0 mm

Mettre de l'huile dans les modèles EURO-TEC 20A, 30A et Aero-pro HTC 20A, 25A et 30A (photos page 52)



Attention: n'employer que l'huile originale pour compresseur I SINCOM/32E (Art. Nr. 132010)

1. Retirez le tuyau en plastique de la tubulure de remplissage (dépendant du modèle utilisé). Veuillez éventuellement consulter aussi la page DIN-A4 rouge ci-jointe. (Illustration. 1)
2. Visser le bec verseur sur l'ouverture du bidon d'huile et coupez-en la pointe. Montez le tuyau en plastique transparent sur le bec verseur.
3. Retirer le capuchon de la tubulure d'admission. (Illustration. 3)
4. Verser l'huile après avoir mis le bidon d'huile muni du tuyau transparent dans la tubulure de remplissage. (Illustration. 4)
5. Vérifier le niveau d'huile au voyant après avoir versé les 2/3 environ du bidon d'huile. (Illustration. 5)
6. Si le niveau d'huile correct n'est pas encore atteint, répétez le procédé.
7. Le remplissage une fois fini, raccordez le tuyau plastique noir à nouveau à la tubulure de remplissage. (Illustration. 7)



Attention: Le niveau d'huile ne doit pas dépasser le niveau maximum. Si c'est le cas, vider l'huile excédentaire, voir " vider l'huile ".

A chaque remplissage, utiliser uniquement l'huile originale pour compresseur pour éviter une perte de garantie.



Remarque: Conservez l'huile restante pour vos prochains remplissages.

8. Raccordez le filtre à air à la tubulure d'admission (Illustration. 8) ou bien dans l'orifice du moteur (selon le modèle utilisé)
9. Vous pouvez maintenant relier l'appareil à une source d'électricité appropriée et mettre le compresseur en marche en tournant l'interrupteur sur la position I ("Un").

Le compresseur est maintenant prêt à fonctionner et doit rester en position horizontale. S'il est dans une position inclinée, l'huile peut se vider dans les chambres à compression et les abîmer.

Vider de l'huile (voir illustration 2, page 51)

Avez-vous accidentellement versé de l'huile trop, vous avez pour vidanger l'huile.

1. Si nécessaire, séparer le moteur du réservoir.
2. Retirer le capot du moteur; pour cela dévisser le collier de serrage.
3. Pencher le bloc-moteur (ne le mettre en aucun cas brusquement sur la tête) et le maintenir avec la main libre.
4. Pencher légèrement le carter pour permettre à l'huile de s'écouler.
5. Contrôler l'état du joint du bouchon du carter.
6. Mettre le bouchon du carter en veillant à ce que le joint soit bien emboîté pour garantir une étanchéité à 100%.
7. Replacer le collier de serrage.
8. Remettre le bloc-moteur sur le réservoir et le fixer.

Mettre le compresseur en marche

Le moteur produit maintenant de la pression, et selon le modèle de compresseur, il est prêt à fonctionner au bout de 40 à 240 secondes.

Le compresseur est équipé d'un dispositif de commande automatique. Lorsque le moteur a produit la pression maximum, ce dispositif arrête automatiquement le moteur.

Lors d'un soutirage d'air du réservoir à pression, le moteur est remis en marche automatiquement lorsque la pression atteint quatre ou six bar.

 **Attention:** Tous les compresseurs sont équipés d'une soupape de sécurité qui ne doit être ni retirée, ni modifiée. Une réparation ou un échange de cette soupape ne peuvent être effectués que par un spécialiste.

Régler la pression de service (Voir illustration 6, page 52)

La pression de service voulue peut être réglée sur le régulateur de pression. La pression de service est affichée sur le manomètre.

1. Poussez l'interrupteur vers le haut.
2. **Augmenter la pression :** Tournez l'interrupteur dans le sens des aiguilles d'une montre.
Diminuer la pression : Tournez l'interrupteur dans le sens inverse des aiguilles d'une montre.
3. Après avoir réglé la pression de service voulue, repoussez l'interrupteur vers le bas.

Maniement du commutateur de sécurité du moteur

Tous les compresseurs sont équipés d'un commutateur de sécurité de moteur. Celui-ci arrête le moteur en cas de surcharge ou surchauffe pour éviter que l'appareil soit endommagé.

Si le compresseur devait s'arrêter pendant le fonctionnement normal, veuillez procéder comme suit :

1. Tournez l'interrupteur sur 0 („Arrêt“) et laissez refroidir l'appareil env. 30 minutes.
2. Au bout des 30 minutes, l'appareil peut être rallumé.

Éteindre le compresseur

Lorsque le compresseur n'est pas utilisé pendant longtemps, il faut éteindre l'appareil.

 **Attention:** Il faut également éteindre l'appareil lorsqu'il semble être hors service, donc lorsque le moteur ne tourne pas. C'est le cas lorsque le moteur a produit la pression maximum et que le dispositif automatique s'est déclenché. Le moteur se trouve en mode „stand-by“ (économie d'énergie) et se remet en marche immédiatement lorsque la pression tombe en dessous d'une certaine donnée.

Pour éteindre l'appareil, tourner l'interrupteur sur 0 („Arrêt“).

Travaux d'entretien

Pour prolonger la durée de service de votre compresseur, nous vous recommandons d'effectuer les travaux d'entretien suivants, aux intervalles conseillés.

 **Attention:** Retirez le câble secteur de la prise avant d'entreprendre les travaux d'entretien.

Chaque semaine

Vérifiez le niveau d'huile

Le compresseur étant en état d'arrêt, contrôlez une fois par semaine le niveau d'huile au voyant et en rajouter si nécessaire, voir " remplir l'huile ".

Chaque mois

Effectuer des contrôles visuels

Une fois par mois, faites un contrôle visuel de l'appareil. Bien faire attention aux connexions et vis éventuellement desserrées, ainsi qu'à l'état général des tuyaux à pression.

Vider l'eau de condensation du réservoir (Voir illustration 3, page 51)

 **Remarque:** Le condensat émergent doit être recueilli par des moyens appropriés, p.ex. un chiffon.

Chaque mois, évacuez l'eau de condensation du réservoir par le bouchon fileté de décharge. Le réservoir doit alors être sous pression.

Ouvrez un peu le robinet purgeur. Selon le modèle utilisé, celui-ci se trouve sur ou sous le réservoir. Si le robinet se trouve sur le réservoir, il faut utiliser le petit tube fourni pour vider le condensat.

Vider l'eau du purgeur (Voir illustration 4, page 51)

 **Remarque:** Le condensat émergent doit être recueilli par des moyens appropriés, p.ex. un chiffon.

Une fois par mois (plus souvent en cas de besoin), il est recommandé d'évacuer l'eau de condensation du purgeur.

Pour cela, tournez le bouton dans le sens des aiguilles d'une montre, appuyez dessus et maintenez-le appuyé jusqu'à ce que l'eau soit se soit écoulée. Après cela, tournez le bouton dans le sens inverse des aiguilles d'une montre. Ce faisant, le réservoir doit se trouver sous pression.

Chaque trimestre ou semestre

Démontez le filtre (Voir illustration 5, page 51)

Nettoyez le filtre avec un produit nettoyant approprié (p.ex. produit pour vaisselle), pour cela démonter le filtre.

Tableau des dérangements

 **Attention:** En cas de dérangement, l'appareil doit être immédiatement débranché du secteur. Les réparations ne doivent être effectuées que par du personnel compétent et qualifié.

Dérangements	Causes possibles	Remède
Le moteur du compresseur ne démarre pas	Pas de courant Câble endommagé ou connexions électriques desserrées Niveau d'huile trop élevé Pression trop élevée dans le réservoir, l'interrupteur à pression a déconnecté	Vérifier fusible et fiche Spécialiste Vider de l'huile Évacuer de l'air du réservoir
Le compresseur marche, mais ne produit pas de pression	Le capuchon n'a pas été retiré de la tubulure d'aspiration Filtre à air encrassé Installation non étanche	Retirer le capuchon Échanger le filtre à air Vérifier l'étanchéité des tuyaux - et fiches de raccordement
Le compresseur marche, mais n'atteint pas la pression maximum	Installation non étanche Réglage de l'interrupteur à pression incorrect Clapet de non-retour défectueux ou bouché	Vérifier l'étanchéité des tuyaux et raccords enfichés Vérifier le réglage, éventuellement faire appel à un spécialiste Échanger le clapet de non-retour
Le compresseur s'arrête pendant le fonctionnement	Moteur trop chaud, l'interrupteur de sécurité du moteur s'est déclenché L'appareil a été trop sollicité.	Éteindre le compresseur, laisser refroidir le moteur
Le compresseur marche sans que l'installation fonctionne	Installation non étanche	Vérifier l'étanchéité des tuyaux et raccords enfichés

Dérangements	Causes possibles	Remède
Le compresseur ne se met pas, en marche lorsque la pression est inférieure au minimum ou ne s'arrête pas lorsque la pression est au maximum	Interrupteur à pression défectueux	Faire appel à un spécialiste pour faire échanger l'interrupteur à pression
Le compresseur chauffe trop	Niveau d'huile incorrect	Vérifier le niveau d'huile, en rajouter éventuellement
	Huile non adaptée	Vider l'huile et remplacer par de l'huile à compresseur
	Filtre à air encrassé	Échanger le filtre à air
	Température ambiante trop élevée ou alimentation en air insuffisante	Faire en sorte que l'apport d'air soit suffisant
	Le compresseur fait trop d'efforts	Vérifier si le compresseur correspond bien aux exigences

i Remarque: Cette liste des éventuelles causes de dérangements n'est pas nécessairement complète.

Fiche technique

Ci-dessous, vous trouverez un tableau des capacités des différents modèles de compresseur.(d'après le fabricant).

Modèle	Tension Volt	Puissance Watt	Capacité d'aspiration Litre	Pression bar	Contenu réservoir Litre	Volume sonore dB (A) 1m	Poids net kg
20A	230/50	135	17	6	1,5	38	18
25A	230/50	135	17	6	3,5	38	16
HTC 30A	230/50	200	25	8	9	40	19
30A	230/50	200	25	8	4	40	19
HTC 50A	230/50	340	50	8	15	43	26
50A	230/50	340	50	8	24	43	29
100A	230/50	680	100	8	24	43	48

Sauf erreur ou omission.

Introducción

Prólogo

Estas instrucciones de servicio son válidas para compresores de las series de tipo 20A, 25A, 30A, 50A y 100A. Contienen indicaciones importantes de cómo puede utilizar su compresor de forma segura, reglamentaria y económica.

Importantes indicaciones de seguridad

¡Antes de poner en marcha el compresor, lea detenidamente las instrucciones de servicio y respete las indicaciones expuestas!



Atención: Una puesta en servicio inmediata daña el compresor y puede conducir a la destrucción del motor.

Asegúrese de la ausencia de daños de transporte. Antes de la puesta en servicio, el interruptor debe estar en posición Off ó 0. En el supuesto de que el aparato presentase daños, diríjase de forma inmediata a su distribuidor. Guarde la caja de embalaje para el supuesto de una posible reparación de garantía. El fabricante únicamente aceptará aparatos en su embalaje original y volver a la cartera de. El compresor está sometido a rigurosas normas de seguridad y al salir del lugar de producción su funcionalidad es examinada estrictamente por el fabricante. Por lo tanto respete las siguientes directivas.

Permita que sea únicamente un distribuidor especializado quien repare el aparato.

Nunca ponga en servicio el aparato con los pies húmedos o descalzos y no lo toque nunca con las manos húmedas.

No enciende o apague el compresor tirando del cable de red sino accionando el pulsador.

Nunca deje sin vigilancia el compresor en marcha.

El uso del aparato está prohibido para los niños.

Proteja el compresor contra el frío.

Una puesta a tierra conforme a las normas de seguridad garantiza la seguridad eléctrica del aparato.

En el supuesto de que no existiese una puesta a tierra reglamentaria, el fabricante no asume la responsabilidad por daños imprevistos o accidentes.

El aparato está dimensionado para la tensión de servicio habitual del país y únicamente debe operarse en una caja de enchufe correctamente instalada y protegida con fusible. La tensión debe corresponder a la tensión indicada en la etiqueta de los datos técnicos.

La caja de enchufe a la que se conecta el aparato debe ser fácilmente accesible para que sea posible desconectar el aparato rápidamente y en todo momento de la alimentación de corriente, siempre que sea necesario.

Los dispositivos de seguridad y de protección del aparato no se deben modificar ni poner fuera de servicio.

Si durante el funcionamiento del aparato se presentasen ruidos inusuales, olores o averías, el aparato se debe desconectar de forma inmediata de la red. Si es necesario se consultará a un taller especializado. Solamente cuando el aparato vuelva a estar en un estado reglamentario, podrá volver a ponerse en servicio.

Preste atención a que el compresor se instale en una sala bien ventilada y que la alimentación de aire del rodete del ventilador no esté obstaculizada.

Nunca exponga el compresor a la lluvia o a chorros de agua.

Al pulverizar líquidos inflamables existe peligro de incendio y/o de explosión.

No utilice el compresor cerca de fuego. No toque ni la culata ni los nervios de refrigeración o la tubería de presión porque pueden alcanzar temperaturas muy altas.

No coloque cerca del compresor objetos fácilmente inflamables, telas o nylon.

No emplee el compresor con el cable de red deteriorado o si la conexión de corriente no corresponde a las normas de seguridad.

El chorro a presión nunca debe dirigirse a personas o animales.

Procure que el compresor solamente sea utilizado por terceros si éstos han sido convenientemente instruidos.

Indicaciones relativas a la protección del medio ambiente



El símbolo en el producto, en las instrucciones de servicio o en el embalaje indica que este producto no debe ser evacuado junto con el resto de la basura doméstica normal una vez expirada su duración de vida. Deberá entregarse en un punto de recogida para el reciclaje de aparatos eléctricos y electrónicos.

Los materiales son reutilizables según su marcación. Con la reutilización, el aprovechamiento material u otras formas de aprovechamiento de aparatos viejos usted contribuye de manera considerable a la protección del medio ambiente.

Observe en su propio interés los siguientes puntos:

Lea las instrucciones de servicio antes de la puesta en servicio y antes de realizar trabajos de mantenimiento.

Solamente la observación de las instrucciones de servicio se considera como uso conforme a lo prescrito. Las instrucciones de servicio se guardarán siempre en las inmediaciones del compresor.

Empleo conforme a lo prescrito:

Este compresor fue construido para el funcionamiento de aparatos de aerografía comerciales.

Observe también lo siguiente:

El uso conforme a lo prescrito también incluye la realización de los trabajos de mantenimiento descritos en estas instrucciones de servicio, así como la evacuación reglamentaria de los combustibles/aceites empleados.

Cualquier uso distinto al descrito en estas instrucciones de servicio se considera como no conforme a lo prescrito. De las posibles consecuencias se responsabiliza únicamente el usuario.

No se admiten modificaciones constructivas en el compresor.

Indicaciones de advertencia

En estas instrucciones de servicio encontrará, en repetidas ocasiones, determinadas indicaciones de advertencia y formatos de párrafo. Éstos tienen el siguiente significado:

 **Atención:** Este símbolo indica un peligro para personas y/o para la máquina. Observe las indicaciones de seguridad en su propio interés.

 **Indicación:** Este símbolo indica consejos de aplicación y otras informaciones útiles.

 **Indicación:** Este símbolo siempre aparece cuando se trata de determinados combustibles/aceites o materiales que se deben tratar y evacuar en conformidad con las leyes vigentes sobre la protección del medio ambiente.

1. Con una cifra antepuesta se marcan pasos de trabajo que se deben ejecutar en el orden predeterminado.

Observaciones para el transporte

Si desea transportar el aparato después de que ya se ha puesto en servicio, reemplace el(los) filtro(s) de aire por la(s) tapa(s) de cierre. **Tenga en cuenta que el compresor sólo se puede transportar en posición vertical de pie en la paleta.**

El fabricante no se responsabiliza de daños producidos por el transporte.

Garantía

El fabricante se hace cargo para este producto frente al comprador original y durante un período de dos años desde la fecha de la compra, de la garantía de que el producto estaba libre de vicios materiales en el momento del suministro. Durante el período de garantía, en caso de presentarse un vicio material en el producto, será reparado dentro de un plazo razonable o reemplazado por otro igual o un modelo sustitutorio tras la presentación del comprobante de la compra.

En caso de un uso comercial del producto, el plazo de garantía es de doce meses desde la fecha de la compra.

Ni esta garantía ni cualquier otra garantía de otro tipo, tanto prometida expresamente o establecida en otro lado, inclusive una garantía o condición en lo tocante a la calidad usual en el mercado o aptitud para una determinada finalidad, tienen validez más allá de la garantía aquí indicada.

Antes de la primera puesta en servicio

Desembalar el aparato

Una vez desembalado el compresor, compruebe si el aparato ha sufrido eventualmente daños en el transporte. Retire las tiras de cartón que en algunos modelos sirven como aseguramiento para el transporte.

 **Indicación:** Si quiere transportar el aparato más adelante, es conveniente guardar el material de embalaje para volver a emplearlo. También la cubierta debería utilizarse para un transporte posterior.

 **Indicación:** Si ya no necesita el material de embalaje, deberá evacuarlo en conformidad con las disposiciones vigentes.

Comprobar si el aparato está completo

Compruebe si el aparato se ha suministrado completo. Junto al compresor, el volumen del suministro incluye las siguientes piezas.

Una botella de aceite más una boquilla de llenado para roscar en la botella (en todos los modelos 20A, 25A y 30A). En los modelos 50A y 100 A, el aceite ya está introducido.

Un filtro de aire (en el modelo 100A dos filtros de aire)

Un tubo de plástico para el relleno del aceite (modelos Euro-Tec 20A, 30A y HTC 20A). Un tubo de plástico para la extracción de la condensación del depósito (modelos HTC 30A, HTC y EURO-TEC 50A)

Colocar el aparato

Coloque el compresor sobre una superficie plana en una sala bien ventilada y suficientemente grande.

La temperatura ambiente no debería superar 35° C.

Si la sala no dispone de una ventilación suficiente, deberá procurar que haya un aflujo suficiente de aire fresco.

Puesta en servicio

 **Atención:** Antes de la primera puesta en servicio, hay que comprobar si el compresor está con aceite.

1. Compruebe en la mirilla del aceite si el compresor está lleno con aceite.

 **Atención:** Si el compresor no tiene aceite o sólo está insuficientemente lleno, proceda como se describe bajo "Llenado de aceite".

Si el compresor está lleno con suficiente aceite, proceda como se describe en el punto 7 bajo "Llenado de aceite"

 **Atención:** Para no perjudicar la vida útil y el servicio de la compresora es imprescindible que se cumpla el tiempo de encendido/apagado de 15 minutos (encendido) / 15 minutos (apagado). Un tiempo de encendido más largo provoca un sobrecalentamiento

y consumo superior de aceite del compresor con repercusiones negativas sobre su rendimiento.



Indicación: Nuestros compresores se suministran en fábrica con acoplamiento(s) rápido(s) NW 5.0 mm. Para la conexión de una manguera neumática, recomendamos una boquilla insertable NW 5,0 mm

Llenado de aceite EURO-TEC 20A, 30A y Aero-pro HTC 20A, 25A y modelos 30A (Fotos página 52)



Atención: Emplee exclusivamente el aceite original para compresores originales SINCOM/32E (nº de art. 132010)

1. Retire la manguera de plástico de la tubuladura de llenado (en función del modelo empleado). Por favor, tenga en cuenta también en su caso la hoja roja adjunta DIN-A4. (fig. 1)
2. Rosque la boquilla de llenado que se suministra en la botella de aceite abierta y corte la punta. Introduzca el tubo de plástico transparente que se suministra en la boquilla de llenado.
3. Retire la tapa de cierre de la tubuladura de aspiración. (fig. 3)
4. Rellene el aceite introduciendo la botella de aceite con el tubo transparente en la tubuladura de llenado. (fig. 4)
5. Compruebe el nivel de aceite en la mirilla del aceite una vez que se haya llenado aprox. 2/3 partes del contenido de la botella. (fig. 5)
6. Si no se alcanzase aún el nivel de aceite correcto, repita el procedimiento.
7. Una vez finalizado el proceso de llenado, introduzca de nuevo el tubo de plástico negro en la tubuladura de llenado. (fig. 7)



Atención: El nivel de aceite no debe sobrepasar el nivel máximo. Si fuese así, deberá extraer el aceite sobrante tal como se describe en "extracción del aceite". Para el relleno, emplee exclusivamente el aceite original para compresores, pues de lo contrario, se extinguirá la garantía.



Indicación: Guarde el aceite restante para un posterior relleno.

8. Introduzca el filtro de aire que se suministra en la tubuladura de aspiración. (fig. 8) o en la abertura de la tapa del motor (en función del modelo empleado)
9. Conecte sólo ahora el aparato con una fuente de corriente adecuada y conecte el compresor girando el interruptor de conexión/desconexión a la posición I ("conectado").

El compresor está ahora listo para el servicio y tiene que permanecer en su posición horizontal. Si se coloca el aparato de modo inclinado, el aceite puede penetrar en las cámaras de compresión y dañaras.

Extracción del aceite (ver fig. 2, pág. 51).

Sabia usted accidentalmente derramó aceite en exceso, usted tiene que vaciar el aceite

1. Si es necesario, desmontar el motor del depósito.
2. Retirar la tapa del motor; para ello, soltar la abrazadera de la tapa del motor.
3. Inclinar el grupo del motor (en ningún caso darle la vuelta abruptamente) y con la mano que está libre sujetar el bloque del motor.
4. Inclinar la carcasa sólo hasta que el aceite fluya.
5. Controlar el estado del anillo en O en la tapa del motor.
6. Colocar la tapa en la carcasa y prestar atención a que el anillo en O se ajuste correctamente para garantizar una estanqueidad al 100%.

7. Montar de nuevo la abrazadera para la tapa del motor.
8. Colocar de nuevo el grupo del motor sobre el depósito y fijarlo.

Conectar el compresor

Ahora el motor forma una presión y, dependiendo del tipo de compresor, estará listo para funcionar después de 40 a 240 segundos.

El compresor está equipado con un sistema automático. En cuanto el motor haya alcanzado la presión máxima, este sistema automático desconecta el motor.

Al purgarse aire del depósito de presión, el motor se vuelve a conectar automáticamente al alcanzarse una presión de cuatro a seis bar.



Atención: Todos los compresores están equipados con una válvula de seguridad. Ésta no debe ni retirarse, ni modificarse. Una reparación o la sustitución de la válvula de seguridad únicamente podrá realizarse por un taller especializado cualificado.

Ajustar la presión de trabajo (ver figura 6, página 52)

La presión de trabajo deseada puede ajustarse en el regulador de la presión. La indicación de la presión de trabajo se realiza en el manómetro

1. Tire del botón giratorio hacia arriba.
2. **Aumentar la presión:** Gire el botón giratorio en el sentido de las agujas del reloj.
Reducir la presión: Gire el botón giratorio en sentido contrario a las agujas del reloj.
3. Una vez que haya ajustado la presión de trabajo deseada, tire del botón giratorio hacia abajo.

Manejo del guardamotor

Todos los compresores están equipados con un guardamotor. Éste desconecta automáticamente el motor en caso de sobrecarga o de sobrecalentamiento para proteger el aparato de daños.

Si el compresor se desconecta durante el funcionamiento normal, proceda de la siguiente manera:

1. Gire el interruptor a la posición 0 (“Apagado”) y deje enfriar el aparato durante aprox. 30 minutos.
2. Después de aprox. 30 minutos puede volver a encender el aparato.

Desconectar el compresor

Si el compresor no se utiliza durante un tiempo prolongado, el aparato debe desconectarse.



Atención: El aparato también se debe desconectar si aparentemente está fuera de servicio, o sea si el motor no está en marcha. Éste es el caso cuando el motor ha alcanzado la presión máxima habiéndose activado el sistema automático. El motor pasa al modo “Stand-by” y vuelve a ponerse en marcha si la presión queda por debajo de un valor determinado.

Para desconectar el aparato, gire el interruptor a la posición 0 (“Apagado”).

Trabajos de mantenimiento

Para aumentar la duración de vida de su compresor, deberá realizar los siguientes trabajos de mantenimiento a los intervalos recomendados.



Atención: Antes de empezar con los trabajos de mantenimiento, el aparato debe desconectarse de la alimentación de corriente eléctrica.

Semanalmente

Controlar el nivel de aceite

Controle una vez a la semana con el compresor desconectado el nivel del aceite en la mirilla y, si es necesario, rellene la cantidad necesaria de aceite según se indica en "llenado de aceite".

Mensualmente

Realizar controles visuales

Realice una vez por mes un control visual del aparato. Preste una atención especial en conexiones y tornillos eventualmente flojos, así como en el estado general de las mangueras de presión.

Purgar el agua de condensación del depósito (ver figura 3, página 51)



Indicación: El condensado que sale se recogerá con medios apropiados, por ejemplo con un trapo.

Purgue una vez al mes el agua de condensación mediante el tornillo de purga del depósito. El depósito debe estar bajo presión.

Abra una vez y durante un momento el grifo de purga. Dependiendo del tipo empleado, éste se encuentra instalado por encima o por debajo del depósito. Si el grifo de purga se encuentra arriba, emplee el tubito adjuntado al suministro para purgar el condensado.

Purgar el agua del separador de agua (ver figura 4, página 51)



Indicación: El condensado que sale se recogerá con medios apropiados, por ejemplo con un trapo.

Una vez al mes (más a menudo si es necesario) debería purgar el agua de condensación del separador de agua.

A ese fin gire el botón giratorio en sentido horario, púselo hacia dentro y manténgalo pulsador hasta que haya salido el agua. Después de purgar el agua de condensación, gire el botón giratorio en sentido contrario a las agujas del reloj. El depósito debe estar bajo presión.

Trimestral o semestralmente

Desmontar el filtro (Figura 5)

Limpie el filtro con un detergente apropiado (p. Ej. detergente lavavajillas). A ese fin desmonte el filtro.

Tabla de averías



Atención: En caso de averías el aparato debe desconectarse inmediatamente de la corriente eléctrica. Las reparaciones únicamente deberán efectuarse por personal especializado, formado y cualificado.

Averías	Posibles causas	Remedio
El motor del compresor no arranca	No hay corriente	Controlar fusible y enchufe
	Rotura de cable o conexiones eléctricas sueltas	Taller especializado
	Nivel de aceite demasiado alto	Purgar aceite
	Presión en depósito demasiado alta, el interruptor manométrico se ha desconectado	Purgar aire del depósito
El compresor trabaja, pero no se forma una presión	Tapa de cubierta no retirada del tubo de aspiración	Retirar tapa de cubierta
	Filtro de aire sucio	Cambiar filtro de aire
	Instalación con fugas	Controlar mangueras y uniones por enchufe con respecto a fugas
El compresor trabaja, pero no alcanza la presión máxima	Instalación con fugas	Controlar las mangueras y las uniones por enchufe con respecto a fugas
	Ajuste del interruptor manométrico no está bien	Controlar ajuste, consultar taller especializado
	Válvula de retención defectuosa u obstruida	Cambiar válvula de retención
El compresor se desconecta durante el funcionamiento	Motor sobrecalentado, el guardamotor se ha desconectado	Desconectar el compresor, dejar enfriarse el motor
	Se ha sometido a demasiado esfuerzo el aparato	
El compresor está en marcha sin que se realicen trabajos	Instalación con fugas	Controlar las mangueras y las uniones por enchufe con respecto a fugas

Averías	Posibles causas	Remedio
El compresor no se conecta cuando la presión está al mínimo o no se desconecta cuando se alcanza la presión máxima	Interruptor manométrico defectuoso	Hacer sustituir el interruptor mano métrico por un taller especializado
El compresor se calienta demasiado	Nivel de aceite no correcto Tipo de aceite erróneo Filtro de aire sucio Temperatura ambiente demasiado alta o aflujo de aire fresco insuficiente El compresor se sobrecarga	Controlar nivel de aceite, si es necesario, rellenar de aceite Purgar aceite y sustituir por aceite para compresores Cambiar filtro de aire Procurar que haya un aflujo de aire fresco suficiente Controlar si el compresor responde a las exigencias

i **Indicación:** Las posibilidades arriba indicadas de las eventuales causas de averías no pretenden ser completas.

Datos técnicos

A continuación usted recibe una tabla con los valores de potencia (según el fabricante) de los diversos tipos de compresor.

Modelo	Tensión Voltios	Potencia Vatios	Potencia de aspiración Litros	Presión bar	Capacidad depósito Litros	Volumen dB (A) 1m	Peso neto Kg.
20A	230/50	135	17	6	1,5	38	18
25A	230/50	135	17	6	3,5	38	16
HTC 30A	230/50	200	25	8	9	40	19
30A	230/50	200	25	8	4	40	19
HTC 50A	230/50	340	50	8	15	43	26
50A	230/50	340	50	8	24	43	29
100A	230/50	680	100	8	24	43	48

Salvo errores y modificaciones.

Istruzioni per l'Uso

Introduzione

Queste istruzioni per l'uso valgono per i compressori facenti parte delle serie 20A, 25A, 30A, 50A e 100A. Le Istruzioni contengono informazioni importanti su come utilizzare il compressore in maniera sicura, appropriata ed economicamente vantaggiosa.

Istruzioni di sicurezza importanti

Prima della messa in esercizio si prega di leggere queste Istruzioni per l'Uso con la dovuta attenzione e di rispettare le indicazioni riportate!

 **Attenzione:** una messa in funzione immediata danneggia il compressore e può causare la distruzione del motore.

Controllare che non si siano verificati danni durante il trasporto. L'interruttore, prima della messa in esercizio, deve trovarsi in posizione di Off ovvero su 0. Nel caso in cui l'apparecchio dovesse risultare difettoso si rivolga immediatamente al rivenditore. Non gettare il cartone d'imballaggio originale per il caso di una riparazione durante il periodo di garanzia. Gli apparecchi verranno accettati dalla ditta produttrice solo se imballati nel cartone originale e tornare al portafoglio.

Il compressore sottostà a rigide norme di sicurezza ed al momento della partenza dal sito di produzione, la ditta produttrice ne controlla la funzione con la massima attenzione. Si prega di rispettare le seguenti norme.

Lasci riparare l'apparecchio solo da rivenditori specializzati.

Mai azionare l'apparecchio con i piedi scalzi o bagnati e non toccare con le mani bagnate.

Per lo spegnimento non tirare il cavo bensì spegnere il compressore con l'interruttore.

Non lasciare il compressore acceso se si lascia il locale di funzionamento.

L'utilizzo dell'apparecchio non è permesso ai bambini.

Proteggere il compressore dal freddo.

La messa a terra corrispondente alle norme assicura la sicurezza elettrica dell'apparecchio. Nel caso in cui una messa a terra corrispondente alle norme non fosse data, la ditta produttrice non sarà responsabile per eventuali danni o incidenti.

L'apparecchio è predisposto per la tensione comune a livello nazionale e deve essere azionato utilizzando una presa sicura e regolare. La tensione deve corrispondere a quella indicata sull'etichetta riportante i dati tecnici.

La presa alla quale l'apparecchio sarà collegato deve essere ben accessibile di modo che l'apparecchio, in caso fosse necessario, possa essere velocemente staccato dall'alimentazione elettrica.

I dispositivi di sicurezza e protettivi dell'apparecchio non devono essere manomessi o resi non funzionanti.

Nel caso in cui durante il funzionamento dell'apparecchio vi fossero dei rumori e/o odori inconsueti o se si verificassero dei malfunzionamenti si deve staccare immediatamente l'apparecchio dall'alimentazione elettrica. Nel caso fosse necessario rivolgersi ad un'officina specializzata. Solo quando l'apparecchio sarà in perfetto stato potrà essere nuovamente messo in esercizio.

Fare attenzione che il compressore si trovi in un locale ben areato e che la ruota per areare abbia libera conduzione d'aria.

Il compressore non deve mai essere esposto a getto d'acqua o a pioggia.

Nel caso in cui venissero spruzzati liquidi infiammabili sussiste rischio di incendio e/o d'esplosione. Non utilizzare il compressore in vicinanza di fuoco. Non toccare né la testa del cilindro né le alette di raffreddamento o la conduttura della pressione.

Non mettere oggetti, sostanze facilmente infiammabili, o Nylon in vicinanza del compressore.

Il compressore non deve essere utilizzato se il cavo d'alimentazione è danneggiato o se la presa elettrica non corrisponde alle norme di sicurezza.

Il raggio pressurizzato non deve essere diretto verso persone o animali.

Faccia sì che terzi utilizzino il compressore solo in seguito ad avere preso conoscenza delle istruzioni necessarie.

Indicazioni per la protezione dell'ambiente



Il simbolo riportato sul prodotto, sulle Istruzioni per l'Uso o sull'imballaggio indicano che il prodotto al termine della suo ciclo vitale non può essere eliminato con i comuni rifiuti solidi casalinghi. Deve essere portato ad un punto di raccolta per il riciclaggio di apparecchi elettrici ed elettronici.

I materiali riciclabili saranno riutilizzati in base al loro contrassegno. Per mezzo del riciclaggio, del riutilizzo di materiali o altre forme d'impiego di vecchi apparecchi dà anche Lei il suo contributo alla protezione dell'ambiente.

Il rispetto dei seguenti punti è nel suo interesse:

Legga le istruzioni per l'uso prima della messa in esercizio, così come prima di svolgere attività di manutenzione.

Solo un utilizzo nel rispetto delle Istruzioni per l'Uso viene considerato come corrispondente alle disposizioni.

Le Istruzioni per l'Uso devono sempre essere conservare nelle dirette vicinanze del compressore.

Utilizzo corrispondente alle disposizioni:

Questo compressore è stato costruito per essere utilizzato con apparecchi Airbrush comunemente in commercio.

Osservi quanto qui si seguito riportato:

L'esecuzione delle attività di manutenzione riportate nelle Istruzioni per l'Uso è parte facente dell'utilizzo corrispondete alle disposizioni, così come anche lo smaltimento secondo le regole di sostanze utilizzate per il funzionamento.

Ogni altro tipo d'utilizzo diverso da quanto riportato in queste Istruzioni per l'Uso è considerato come non corrispondente alle disposizioni e le conseguenze che derivano da questo utilizzo ricadono unicamente sull'utente.

Non è concesso modificare il compressore nella sua struttura costruttiva.

Ammonimenti

In queste Istruzioni per l'Uso troverà ripetutamente certi ammonimenti e capoversi riportanti indicazioni. Questi hanno il seguente significato:



Attenzione: Questo simbolo evidenzia un pericolo per persone e/o apparecchio. Segua le indicazioni di sicurezza nel Suo proprio interesse.



Indicazione: Questo simbolo contrassegna consigli per l'utilizzo ed altre informazioni utili.



Indicazione: Questo simbolo appare sempre quando si tratta di sostanze o di materiali, che per il rispetto dell'ambiente devono essere utilizzati e smaltiti conformemente alle norme.

1. con un numero posizionato anteriormente vengono numerati passi di lavorazione che devono essere realizzati nella sequela indicata.

Indicazioni per il trasporto

Se si desidera trasportare l'apparecchio dopo averlo già messo in funzione, occorre sostituire il o i filtri dell'aria attraverso il tappo o i tappi di sfiato. Badare che il compressore va trasportato sempre in posizione verticale su pallet.

Il produttore non è responsabile per eventuali danni che si verificano durante il trasporto su un pallet.

Garanzia

Per questo prodotto il produttore garantisce all'acquirente originale, per il periodo di due anni a partire dalla data d'acquisto, che il prodotto al momento della consegna non presenta alcun vizio della cosa. Durante il periodo di garanzia il prodotto, in caso di vizio della cosa, viene riparato in limiti di tempo congrui oppure sostituito con un modello analogo o di ricambio, previa presentazione della ricevuta d'acquisto. In caso di uso commerciale del prodotto il periodo di garanzia ammonta a dodici mesi dalla data di acquisto.

Né la presente garanzia né una qualsiasi altra garanzia o sicurezza, concessa esplicitamente o altrove prescritta, ivi compresa una garanzia o una condizione relativa alla comune qualità in commercio o idoneità ad un particolare uso, hanno una qualsiasi validità al di là del periodo di garanzia qui riportato.

Prima della messa in funzione iniziale

Rimuovere l'imballaggio

Dopo aver rimosso l'imballaggio del compressore controllare che quest'ultimo, durante il trasporto, non sia stato danneggiato. Rimuovere le strisce di cartone che in alcuni modelli fungono da sicurezza durante il trasporto.

 **Indicazione:** Se più in là dovrà nuovamente trasportare l'apparecchio, è sensato conservare il materiale d'imballaggio e così in tal caso riutilizzarlo. Anche la copertura apposita dovrebbe essere nuovamente utilizzata in caso di trasporto.

 **Indicazione:** Se non necessita più del materiale d'imballaggio, lo smaltisca nel rispetto delle regole vigenti.

Controllare l'integrità dell'apparecchio

Controllare che alla consegna l'apparecchio sia completo di tutte le sue parti. In dotazione sono forniti, oltre al compressore, anche i seguenti pezzi:

un flacone di olio più un beccuccio di travaso da avvitare sul flacone dell'olio (per tutti i modelli 20A, 25A e 30A). Per i modelli 50A e 100A il rifornimento dell'olio è già stato effettuato;

un filtro dell'aria (per il modello 100A due filtri dell'aria);

un tubicino di plastica per il travaso dell'olio (modelli Euro-Tec 20A, 30A e HTC 20A); un tubicino di plastica per la fuoriuscita dell'acqua di condensa dal serbatoio (modelli HTC 30A, HTC e EURO-TEC 50A)

Posizionamento dell'apparecchio

Posizionare il compressore in un locale ben areato, sufficientemente ampio e su di una superficie piana.

La temperatura del locale non deve superare i 35°C.

Nel caso in cui il locale non disponga di sufficiente accesso di aria fresca si deve ovviare a questo fatto, assicurando una sufficiente areazione.

Messa in funzione

 **Attenzione:** prima della messa in funzione iniziale occorre controllare se il compressore è stato rifornito di olio.

1. Controllare dall'oblò dell'olio se il rifornimento di olio è stato effettuato.

 **Attenzione:** se il rifornimento di olio non è stato effettuato affatto o a sufficienza, procedere come descritto al capitolo "Rifornimento di olio".

Se il compressore è rifornito a sufficienza di olio procedere come descritto al punto 7 del capitolo "Rifornimento di olio"

 **Attenzione:** per non pregiudicare la longevità ed il funzionamento del compressore occorre rispettare assolutamente i tempi di durata del servizio, 15 minuti acceso/15 minu-

ti spento. Se il compressore resta acceso per un periodo di tempo troppo lungo si surriscalda e il consumo di olio aumenta, con ripercussioni negative sulla sua potenza.



Indicazione: i nostri compressori sono provvisti sin dall'inizio di uno o più accoppiamenti rapidi NW 5,0 mm. Per il collegamento di una camera d'aria consigliamo un raccordo filettato maschio NW 5,0 mm.

Rifornimento di olio per modelli EURO-TEC 20A, 30A e Aero-pro HTC 20A, 25A e 30A (foto a pagina 52)



Attenzione: utilizzare esclusivamente l'olio originale per compressori SINCOM/32E (Art. n. 132010)

1. Sfilare il tubicino di plastica dal bocchettone di riempimento (a seconda del modello utilizzato). Osservare all'uopo anche il foglio rosso in formato A4 allegato. (Fig. 1)
2. Avvitare il beccuccio di travaso fornito in dotazione sul flacone dell'olio aperto e tagliarne la punta. Infilare il tubicino di plastica trasparente fornito in dotazione nella punta del beccuccio di travaso.
3. Rimuovere il tappo del bocchettone di aspirazione. (Fig. 3)
4. Eseguire il rifornimento di olio inserendo nel bocchettone di riempimento il flacone dell'olio con il tubicino trasparente. (Fig. 4)
5. Dopo aver versato circa i 2/3 del contenuto del flacone controllare il livello dell'olio attraverso l'apposito oblò. (Fig. 5)
6. Nel caso in cui non sia stato ancora raggiunto il giusto livello di olio ripetere l'operazione.
7. Una volta terminata l'operazione di rifornimento rimettere il tubicino di plastica nero nel bocchettone di riempimento. (Fig. 7)



Attenzione: il livello dell'olio non deve superare il livello massimo consentito. Se ciò dovesse verificarsi occorre scaricare l'olio in eccesso come riportato in "Scaricamento dell'olio".

Per il rifornimento va utilizzato esclusivamente l'olio per compressori originale altrimenti la garanzia si estingue.



Indicazione: conservare l'olio in eccesso per un rifornimento successivo.

8. Inserire il filtro dell'aria fornito in dotazione sul bocchettone di aspirazione (fig. 8) o nell'apertura del coperchio del motore (a seconda del modello utilizzato).
9. Solo a questo punto l'apparecchio può essere collegato ad una fonte di corrente. Per accenderlo girare l'interruttore acceso/spento portandolo in posizione I ("Acceso").

A questo punto il compressore è pronto per essere messo in funzione e deve restare in posizione orizzontale. Se lo si inclina l'olio può finire nelle camere di compressione e danneggiarle.

Scaricamento dell'olio (vedi fig. 2, pagina 51)

Se avete accidentalmente versato troppo olio, dovete scaricare l'olio.

1. Se è necessario smontare il motore dal serbatoio.
2. Rimuovere il coperchio del motore dopo aver allentato la fascetta che lo tiene fermo.
3. Inclinare il gruppo motore (non capovolgere assolutamente di colpo) e sostenere il blocco-motore con la mano libera.
4. Inclinare il carter solo il necessario per far scorrere l'olio.
5. Controllare le condizioni della guarnizione circolare del coperchio del carter del motore.
6. Posizionare il coperchio sul carter badando che la guarnizione circolare sia nella giusta posizione per poter garantire una tenuta ermetica al cento per cento.
7. Rimontare la fascetta che tiene fermo il coperchio del motore.
8. Riporre il gruppo motore sul serbatoio e fissarlo.

Accendere il compressore

Il motore costituisce la pressione e dopo un lasso di tempo tra i 40 ed i 240 secondi, indipendentemente dal tipo di compressore, è pronto al funzionamento.

Il compressore é provvisto di funzionamento automatico. In seguito al raggiungimento da parte del motore della pressione massima, questo spegne il motore automaticamente.

In caso di estrazione d'aria dal serbatoio dell'aria il motore verrà nuovamente azionato automaticamente in caso di raggiungimento di una pressione di quattro o sei bar.

 **Attenzione:** Tutti i compressori sono forniti di una valvola di sicurezza. Questa valvola non deve né essere tolta né manomessa. Una riparazione o sostituzione della valvola di sicurezza deve essere effettuata esclusivamente da personale specializzato e qualificato.

Regolazione della pressione di lavoro (Vedi fig. 6, pagina 52)

La pressione di lavoro desiderata potrà essere regolata al regolatore di pressione. L'indicazione della pressione avviene sul manometro.

1. Tirare la manopola girevole verso l'alto.
2. Aumentare la pressione: girare la manopola girevole in senso orario.
Diminuire la pressione: girare la manopola girevole in senso antiorario.
3. In seguito alla regolazione della pressione di lavoro desiderata, spingere la manopola girevole nuovamente verso il basso.

Salvamotore e suo utilizzo

Tutti i compressori sono forniti di salvamotore. Questo spegne il motore in caso di sovraccarico o surriscaldamento in maniera indipendente, per proteggere l'apparecchio da danni.

Nel caso in cui il compressore si spegnesse durante il normale funzionamento, fare quanto qui di seguito riportato:

1. Posizionare l'interruttore On/Of su 0 („off“) e lasciare che l'apparecchio si raffreddi per circa 30 minuti.
2. Dopo circa 30 minuti si potrà nuovamente accendere l'apparecchio.

Spegnere il compressore

In caso di un lungo periodo di non utilizzo del compressore, questo deve essere spento.

 **Attenzione:** L'apparecchio deve anche essere spento nel caso in cui sembri non funzionante, ovvero quando il motore non va. Questo avviene quando il motore ha raggiunto la pressione massima e ha attivato il regime automatico. Il motore si trova in uno stato di „Stand-by“ e si riaccende immediatamente quando la pressione scendo al disotto di un determinato valore.

Per spegnere l'apparecchio posizionare l'interruttore On/off su 0 („off“).

Lavori di manutenzione

 **Attenzione:** Prima dell'inizio dei lavori di manutenzione si deve staccare l'apparecchio dall'approvvigionamento energetico.

Settimanalmente

Controllare livello dell'olio

Controllare il livello dell'olio una volta alla settimana attraverso l'oblò dell'olio, sempre a compressore spento, ed aggiungere all'occorrenza la quantità di olio necessaria come descritto al capitolo "Rifornimento di olio".

Mensile

Controlli visivi

Effettuare una volta al mese un controllo visivo dell'apparecchio. Fare in particolare attenzione a collegamenti e viti allentati così come allo stato dei tubi flessibili della pressione.

Eliminare la condensa dal serbatoio (vedi fig. 3, pagina 51)

 **Indicazione:** Condensa che fuoriesce deve essere raccolta con materiale adatto, per esempio un panno.

Una volta al mese lasciare che l'acqua condensatasi fuoriesca dal serbatoio per mezzo della vite di scarico. Per fare ciò il serbatoio deve essere sotto pressione.

Aprire a tal fine brevemente il rubinetto di scarico. A seconda del tipo utilizzato, questo si troverà sopra o sotto il serbatoio. Nel caso in cui il rubinetto di scarico si trovi sulla parte superiore si dovrà utilizzare l'apposito tubicino fornito, per lo scarico della condensa.

Lasciar fuoriuscire l'acqua dal separatore dell'acqua (vedi fig. 4, pagina 51)

 **Indicazione:** La condensa che fuoriesce deve essere raccolta con materiale adatto, per esempio un panno.

Lasciar fuoriuscire l'acqua condensatasi dal separatore dell'acqua una volta al mese (se necessario più spesso).

A tal fine girare la manopola in senso orario, spingerla in dentro, tenerla premuta, fino a che l'acqua è fuoriuscita. In seguito alla fuoriuscita dell'acqua condensatasi girare la manopola in senso antiorario. Per fare ciò il serbatoio deve essere sotto pressione.

Trimestrale o ogni sei mesi

Smontare il filtro (vedi fig. 5, pagina 51)

Pulire il filtro con un detergente idoneo (per es. detergente per stoviglie), a tal fine smontare il filtro.

Tablelle dei guasti

 **Attenzione:** In caso di malfunzionamenti l'apparecchio deve immediatamente essere reso esente da corrente.
Riparazioni devono essere effettuate solamente da personale specializzato e qualificato.

Guasti	Possibili cause	Soluzioni
Il motore del compressore non si accende	Manca la corrente	Controllare il fusibile della resa
	Cavo rotto o collegamenti elettrici allentati	Officina specializzata
	Livello dell'olio troppo alto	Lasciare fuoriuscire dell'olio
Il compressore funziona, ma non crea pressione	Pressione nel serbatoio troppo alta interruttore pressione si è spento	Lasciare fuoriuscire l'aria dal serbatoio
	Non è stato levato il coperchio dal tubo d'aspirazione	Levare coperchio
	Filtro dell'aria sporco	Sostituire filtro dell'aria
Il compressore lavora, ma non raggiunge la massima pressione	L'impianto non è stagno	Controllare collegamenti per eventuali perdite
	L'impianto non è stagno	Controllare se hanno perdite tubi e connessioni
	Regolazione dell'interruttore della pressione non OK	Controllare regolazione, se necessario rivolgersi a officina specializzata
Il compressore si spegne durante il funzionamento	Valvola antiritorno guasta o intasata	Sostituire valvola antiritorno
	Il motore è surriscaldato, il salvamotore ha spento	Spegnere compressore, raffreddare il motore
	L'apparecchio è stato sforzato eccessivamente	
Il compressore va, anche se non si sta lavorando	Apparecchio non stagno	Controllare se hanno perdite tubi e connessioni

Guasti	Possibili cause	Soluzioni
Il compressore non si accende quando la pressione è sotto al minimo o non si spegne col massimo della pressione	Interruttore pressione guasto	Far controllare l'interruttore della pressione da una officina specializzata
Compressore si surriscalda	Livello dell'olio non in ordine	Controllare il livello dell'olio, se necessario aggiungere olio
	Tipo di olio sbagliato	Far fuoriuscire l'olio e sostituire con olio per compressori
	Filtro dell'aria sporco	Sostituire filtro dell'aria
	Temperatura nel locale troppo alta o circola poca aria	Assicurarsi che vi sia abbastanza aria
	Compressore sottoposto a forte stress	Controllare se compressore è sufficiente per il tipo di stress

i **Indicazione:** Queste possibili cause di malfunzionamento non vogliono essere esaustive o complete.

Dati tecnici

La seguente tabella riporta i valori di potenza (previsti dal produttore) dei singoli tipi di compressore.

Modello	Tensione	Potenza	Potenza aspiraz.	Pressione	Contenuto serbatoio	Rumore	Peso netto kg
	Volt	Watt	Litri	bar	Litri	dB (A) 1m	
20A	230/50	135	17	6	1,5	38	18
25A	230/50	135	17	6	3,5	38	16
HTC 30A	230/50	200	25	8	9	40	19
30A	230/50	200	25	8	4	40	19
HTC 50A	230/50	340	50	8	15	43	26
50A	230/50	340	50	8	24	43	29
100A	230/50	680	100	8	24	43	48

Salvo errori e modifiche.

Inledning

Förord

Den här bruksanvisningen gäller för kompressorer i typserierna 20A, 25A, 30A, 50A och 100A. Den innehåller viktig information hur kompressorn kan användas säkert, korrekt och ekonomiskt.

Viktig säkerhetsinformation

Läs noggrant igenom bruksanvisningen och beakta anvisningarna innan kompressorn tas i bruk!



Se upp: Drifftagning direkt skadar kompressorn och kan leda till att motorn förstörs.

Kontrollera att det inte finns några transportskador. Brytaren måste vara i Off- resp. 0-positionen innan kompressorn tas i bruk. Om maskinen skulle ha något fel, vänd dig utan dröjsmål till din försäljare. Spara förpackningskartongen för en eventuell garantireparation. Maskinerna accepteras endast av tillverkaren i originalförpackningen och återgå till portfölj.

Kompressorn uppfyller stränga säkerhetsnormer och funktionssäkerheten kontrolleras ingående av tillverkaren innan den lämnar fabriken. Beakta därför följande föreskrifter.

Låt endast en fackhandlare reparera utrustningen.

Starta aldrig maskinen med blöta eller bara fötter och ta aldrig på den med blöta händer.

Dra inte i nätkabeln utan koppla alltid på och av kompressorn med tryckbrytaren.

Lämna aldrig kompressorn utan uppsikt när den är igång.

Det är förbjudet för barn att använda maskinen.

Skydda kompressorn mot kyla.

Jordning som uppfyller säkerhetsnormerna garanterar den elektriska säkerheten för maskinen. Om jordningen inte skulle vara enligt föreskrifterna ansvarar inte tillverkaren för eventuella skador eller olyckor.

Maskinen är konstruerad för gängse nationell driftspänning och får endast drivas via ett korrekt installerat och säkrat uttag. Spänningen måste uppfylla den spänning som anges i tekniska data på etiketten.

Uttaget som maskinen är kopplad till måste vara lätt att komma åt, så att det vid behov alltid går snabbt att koppla bort maskinen från strömförsörjningen.

Maskinens säkerhets- och skyddsanordningar får inte ändras eller sättas ur funktion.

Om ovanliga ljud, lukter eller störningar skulle inträffa när maskinen används, skall maskinen kopplas bort från elnätet direkt. Vid behov skall en fackverkstad anlitas. Först när maskinen är i felfritt skick får den användas igen.

Se till att kompressorn är i ett välventilerat rum och att lufttillförseln till ventilatorhjulet är fri.

Kompressorn får aldrig utsättas för regn eller vattenstrålar.

Sprejas brännbara vätskor finns brand- och/eller explosionsfara.

Använd inte kompressorn i närheten av eld. Berör inte cylinderlocket, kylflänsarna eller tryckledning-
gen, eftersom de kan bli mycket varma.

Inga lättantändliga föremål, ämnen eller nylon får komma i närheten av kompressorn.

Använd inte kompressorn om nätkabeln är skadad eller om strömanslutningen inte uppfyller säkerhetsnormerna.

Tryckstrålen får aldrig riktas mot personer eller djur.

Se till att andra personer använder kompressorn först efter att de har fått de instruktioner som krävs.

Miljöinformation



Symbolen på produkten, bruksanvisningen eller förpackningen informerar om att den här produkten inte får kastas i de vanliga hushållssoporna när den en gång har använts färdigt. Den måste lämnas in till ett återvinningsställe för elektrisk och elektronisk utrustning.

Materialen kan återvinnas enligt märkningen. Återvinning/återanvändning av materialen eller andra former av återanvändning av förbrukad utrustning är viktigt för miljöns skull.

För din egen skull – beakta följande punkter:

Läs bruksanvisningen innan du börjar använda maskinen och innan underhållsarbeten görs.

Endast att följa bruksanvisningen gäller som avsedd användning.

Bruksanvisningen skall alltid förvaras direkt i närheten av kompressorn.

Avsedd användning:

Den här kompressorn har konstruerats för att driva gängse airbrush-apparater.

Vänligen beakta också följande:

Till avsedd användning hör även att genomföra de underhållsarbeten som beskrivs i den här bruksanvisningen plus korrekt avfallshantering av de drivmedel som används.

All annan slags användning än den som beskrivs i den här bruksanvisningen gäller som icke avsedd. Konsekvenserna från detta står uteslutande av användaren för.

Det är inte tillåtet att ändra kompressorn konstruktionsmässigt.

Varningsinformation

I den här bruksanvisningen finns återkommande varningsinformation och styckeformat. De har följande betydelse:



Se upp: Den här symbolen informerar om en fara för människa och/eller maskin. Beakta den här säkerhetsinformationen för din egen skull.



Observera: Den här symbolen betecknar tips för användning och annan användbar information.



Observera: Den här symbolen dyker alltid upp när det handlar om drivmedel eller material, som måste behandlas och avfallshanteras enligt lagen för att skydda miljön.

1. Med en siffra framför markeras arbetssteg, som skall göras i den angivna ordningen.

Transportinformation

Om du vill transportera maskinen efter att den redan har börjat användas, byt ut luftfiltret/luftfiltren mot täcklocket/täcklocken. Observera att kompressorn endast får transporteras upprätt på pall. Tillverkaren ansvarar inte för skador orsakade av transporter.

Garanti

Tillverkaren ger garanti på den här produkten åt den ursprungliga köparen för en tid på två år fr.o.m. inköpsdatumet avseende att produkten inte hade några sakskador vid tidpunkten för leveransen. Under garantitiden repareras produkten inom en rimlig tidsram eller ersätts mot en likadan modell eller ersättningsmodell om sakskada föreligger, inköpsbevis måste uppvisas.

Vid kommersiellt nyttjande av produkten gäller garantin tolv månader från inköpsdatumet.

Varken den här garantin eller någon annan slags garanti, antingen uttryckligen utlovad eller på annat sätt föreskriven, inklusive en garanti eller ett villkor gällande gängse kvalitet eller lämplighet för ett specifikt syfte, gäller utöver den här angivna garantitiden.

Innan första användningen

Packa upp maskinen

Efter att kompressorn har packats upp, kontrollera om maskinen har eventuella transportskador. Ta bort kartongremarna som fungerar som transportsäkring på vissa modeller.

 **Observera:** Om du vill transportera maskinen igen senare, är det vettigt att spara förpackningsmaterialet för att använda det då. Även skyddskåpan bör användas igen vid en senare transport.

 **Observera:** Om du inte skulle behöva förpackningsmaterialet längre, skall avfallshanteringen skötas enligt de gällande bestämmelserna.

Kontroll att maskinen är komplett

Kontrollera om maskinen har levererats komplett. Leveransen omfattar, förutom kompressorn, följande delar:

En flaska olja plus påfyllningsspets som skruvas på oljeflaskan (vid alla 20A-, 25A- och 30A-modeller). Vid 50A- och 100A-modellerna är oljan redan påfylld.

Ett luftfilter (vid modell 100A två luftfilter)

En plastslang för att fylla på oljan (modellerna Euro-Tec 20A, 30A och HTC 20A). En plastslang för att tömma ut kondensatet från tanken (modellerna HTC 30A, HTC och EURO-TEC 50A)

Ställa upp maskinen

Ställ kompressorn i ett välventilerat, tillräckligt stort utrymme på en jämn yta.

Rumstemperaturen bör inte vara högre än 35 °C.

Har inte utrymmet tillräckligt frisklufttillförsel, måste man se till att den blir tillräcklig.

Första användningen

 **Se upp:** Innan kompressorn används första gången måste man kontrollera om kompressorn är fylld med olja.

1. Kontrollera på oljesyningsglaset om kompressorn är fylld med olja.

 **Se upp:** Om kompressorn inte är fylld med olja eller med för lite olja, gör såsom under "Fylla på olja". Om det är tillräckligt med olja i kompressorn, gör såsom efter punkt 7 under "Fylla på olja".

 **Se upp:** För att inte påverka kompressorns drift och livslängd, måste på-/frånkopplingstiden på 15 min påkopplad/15 min frånkopplad absolut följas. En längre påkopplingstid leder till överhettning och en ökad oljeförbrukning av kompressorn med negativ påverkan på prestandan.



Observera: Våra kompressorer levereras med snabbkoppling(ar) med en nominell diameter på 5,0 mm För att ansluta en luftslang rekommenderar vi en plug-in-nippel med nominell diameter på 5,0 mm.

Fylla på olja modellerna EURO-TEC 20A, 30A och Aero-pro HTC 20A, 25A och 30A (foton sida 52)



Se upp: Använd uteslutande originalkompressorolja SINCOM/32E (Art.nr. 132010)

1. Ta bort plastslangen från påfyllningsröret (beroende på den modell som används). Vänligen observera även det ev. bifogade röda DIN-A4-bladet. (bild 1)
2. Skruva fast den medföljande påfyllningsspetsen på den öppna oljeflaskan och skär av toppen. Sätt den medföljande genomskinliga plastslangen på påfyllningsspetsen.
3. Ta bort täcklocket från insugningsröret. (bild 3)
4. Fyll i oljan genom att sätta oljeflaskan med den genomskinliga slangen i påfyllningsröret. (bild 4)
5. Kontrollera oljenivån på oljesyningsglaset efter att ca. 2/3 av flaskans innehåll har fyllts på. (bild 5)
6. Om oljenivån fortfarande inte skulle vara rätt, upprepa proceduren.
7. När påfyllningen är klar, sätt den svarta plastslangen i påfyllningsröret igen. (bild 7)



Se upp: Oljenivån får inte ligga över maximinivån. Om så skulle vara fallet, måste överflödiga olja tömmas ut igen, se "Tömma ut olja".
Fyll endast på med originalkompressorolja, i annat fall upphör garantin att gälla.



Observera: Spara oljan som är kvar för att ha att fylla på med senare.

8. Sätt det medföljande luftfiltret på insugningsröret. (bild 8) resp. i motorkåpanns öppning (beroende på den modell som används)
9. Koppla först ut maskinen till en lämplig strömkälla och koppla på kompressorn genom att vrida på På/Av-knappen till läget I ("På").

Kompressorn är nu klar att användas och måste förbli i horisontellt läge. Om maskinen lutas, kan det komma in olja i kompressionskammaren och skada den.

Tömma ut olja (se bild 2, sida 51)

Har du av misstag hållit för mycket olja, måste du tömma ut oljan

1. Om det behövs, demontera motorn från tanken.
2. Ta bort motorkåpan, lossa då klämman för motorkåpan.
3. Luta motoraggregatet (ställ det absolut inte abrupt upp och ner) och håll fast motorblocket med den lediga handen.
4. Luta endast huset så mycket att olja rinner ut.
5. Kontrollera statusen för O-ringen på motorhusets kåpa.
6. Sätt kåpan på huset och se till att O-ringen sitter korrekt för att garantera hundra procentig tätning.
7. Montera klämman för motorkåpan igen.
8. Sätt motoraggregatet på tanken igen och fäst.

Koppla på kompressorn

Motorn skapar tryck och är, beroende på kompressortyp, klar att användas efter 40 till 240 sekunder. Kompressorn är utrustad med en automatik. Efter att motorn har skapat maximalt tryck, kopplar den här automatiken från motorn.

När luft tas från trycktanken kopplas motorn på igen automatiskt när ett tryck på fyra resp. sex bar uppnås.



Se upp: Samtliga kompressorer är utrustade med en säkerhetsventil. Denna får varken tas bort eller förändras. Reparation eller byte av säkerhetsventilen får endast göras av en kvalificerad fackverkstad.

Ställa in arbetstryck (se bild 6, sida 51)

Det önskade arbetstrycket kan ställas in med tryckreglaget. Arbetstrycket anges på manometern

1. Dra vridknappen uppåt.
2. Öka trycket: Vrid vridknappen medurs.
Minska trycket: Vrid vridknappen moturs.
3. När du har ställt in det önskade arbetstrycket, trycker du vridknappen nedåt igen.

Hantera motorskyddsbrytaren

Samtliga kompressorer är utrustade med en motorskyddsbrytare. Den kopplar från motorn automatiskt vid överbelastning eller överhettning för att skydda maskinen mot skador.

Om kompressorn kopplar från under den normala driften, gör på följande sätt:

1. Vrid till-/frånbrytaren till 0 ("från") och låt maskinen svalna ca. 30 minuter.
2. Efter ca. 30 minuter kan du sätta på maskinen igen.

Koppla från kompressorn

Om kompressorn inte används under en längre tid skall den kopplas från.



Se upp: Maskinen skall även kopplas från om den inte tycks vara i drift, dvs. motorn går inte. Detta är fallet när motorn har skapat maximalt tryck och automatiken har kopplat. Motorn är i ett "standby-läge" och går igång direkt igen när trycket faller under ett visst värde.

För att koppla från maskinen vrider du till-/frånbrytare till läge 0 ("från").

Underhållsarbeten

För att öka kompressorns livslängd, skall du absolut genomföra följande underhållsarbeten med de rekommenderade intervallerna.



Se upp: Innan underhållsarbeten påbörjas skall maskinen kopplas bort från strömförsörjningen.

En gång i veckan

Oljenivåkontroll

Kontrollera oljenivån på oljesyningsglaset en gång varje vecka med avstängd kompressor och fyll på den nödvändiga oljemängden vid behov, se "Fylla på olja".

Varje månad

Genomföra visuella kontroller

Genomför en visuell kontroll av maskinen en gång i månaden. Var extra observant på anslutningar och skruvar som kan sitta löst plus den allmänna statusen för tryckslangarna.

Töm ut kondensvatten från tanken (se bild 3, sida 51)



Observera: Kondensat som kommer ut skall samlas upp på lämpligt sätt, exempelvis med en trasa.

Töm ut kondensvatten från tanken med avtappningsskruven en gång i månaden. Det måste finnas tryck i tanken.

Öppna då avtappningskranen kort en gång. Beroende på vilken typ som används, finns denna ovanpå eller under tanken. Finns kranen upptill skall det medföljande lilla röret för att tömma ut kondensat användas.

Töm ut kondensvatten från vattenavskiljaren (se bild 4, sida 51)



Observera: Kondensat som kommer ut skall samlas upp på lämpligt sätt, exempelvis med en trasa.

En gång i månaden (vid behov oftare) bör du tömma ut kondensvattnet från vattenavskiljaren.

Vrid då vridknappen medurs, tryck in den, håll den nedtryckt tills vattnet har runnit ut. När kondensvattnet har tömts ut vrider du vridknappen moturs. Det måste finnas tryck i tanken.

Varje kvartal eller halvår

Demontera filter (se bild 5, sida 51)

Rengör filtret med ett lämpligt rengöringsmedel (t.ex. diskmedel), filtret skall då demonteras.

Störningstabell



Se upp: Vid störningar skall strömmen kopplas bort direkt från maskinen. Reparationer får endast genomföras av utbildad och kvalificerad fackpersonal.

Störningar	Möjliga orsaker	Åtgärd
Kompressorns motor startar inte	Ingen ström Kabelbrott eller lösa elektriska förbindelser För hög oljenivå För högt tryck i tanken, tryckbrytaren har kopplat från	Kontrollera säkring och kontakt Fackverkstad Töm ut olja Töm ut luft från tanken
Kompressorn arbetar men skapar inget tryck	Skyddskåpan är inte borttagen från insugningsröret Luftfiltret är nedsmutsat Anläggningen är otät	Ta bort skyddskåpan Byt luftfilter Kontrollera om slang- och insticksförbindelser är otäta
Kompressorn arbetar men uppnår inte maximalt tryck	Anläggningen är otät Inställningen av tryckbrytaren ej OK Backventil är defekt eller igensatt	Kontrollera om slang- och insticksförbindelser är otäta Kontrollera inställning, kontakta ev. fackverkstad Byt backventil
Kompressorn kopplar från under driften	Motorn är för het, motorskyddsbrytaren har kopplat från Maskinen har utsatts för en för hög påfrestning	Koppla från kompressorn, Låt motorn svalna
Kompressorn går, utan att arbete utförs	Anläggningen är otät	Kontrollera om slang- och insticksförbindelser är otäta
Kompressorn kopplas inte på när tryck är under minimum resp. kopplar inte från vid max. tryck	Tryckbrytare defekt	Låt en fackverkstad byta ut tryckbrytaren

Störningar	Möjliga orsaker	Åtgärd
Kompressorn blir för varm	Oljenivå ej OK	Oljenivåkontroll, fyll ev. på olja
	Felaktig oljesort	Töm ut oljan och ersätt med kompressorolja
	Luftfiltret är nedsmutsat	Byt luftfilter
	Rumstemperaturen är för hög eller är lufttillförseln inte tillräcklig	Se till att lufttillförseln är tillräcklig
	Kompressorn belastas för mycket	Kontrollera om kompressorn räcker till för arbetet

i **Observera:** Vi gör inte anspråk på att de listade möjligheterna till eventuella störningsorsaker är fullständiga.

Tekniska data

Nedan finns en tabell med prestandavärden (enl. tillverkaren) för de olika kompressortyperna.

Modell	Spänning	Effekt	Insugnings- effekt liter	Tryck bar	Tank- innehåll liter	Buller- nivå dB (A) 1m	Vikt netto kg
	Volt	Watt					
20A	230/50	135	17	6	1,5	38	18
25A	230/50	135	17	6	3,5	38	16
HTC 30A	230/50	200	25	8	9	40	19
30A	230/50	200	25	8	4	40	19
HTC 50A	230/50	340	50	8	15	43	26
50A	230/50	340	50	8	24	43	29
100A	230/50	680	100	8	24	43	48

Med reservation för ändringar och fel.

Abbildungen, Illustrations, Illustrations, Figuras, Figure, Bilder

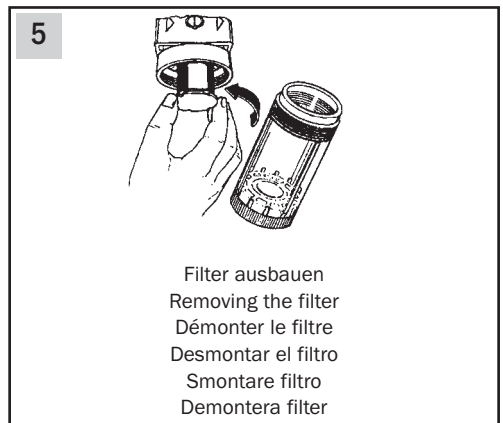
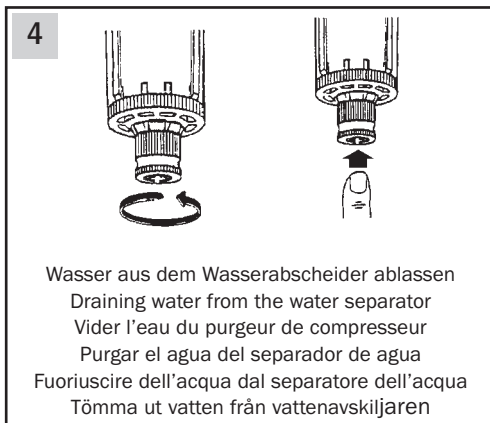
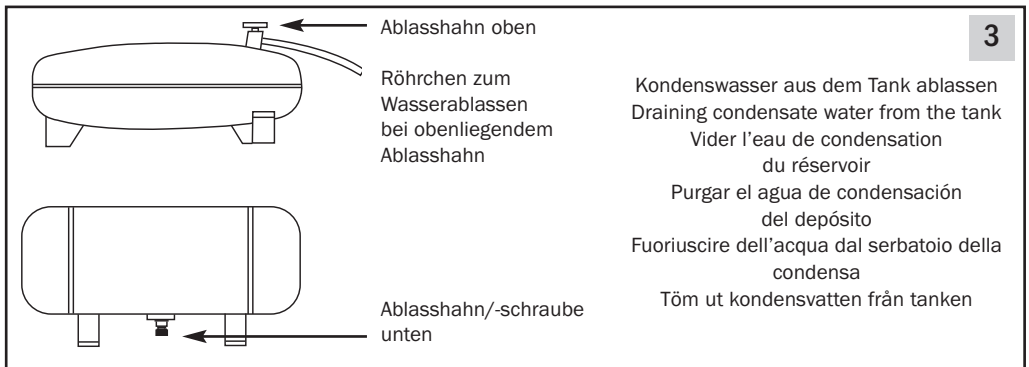
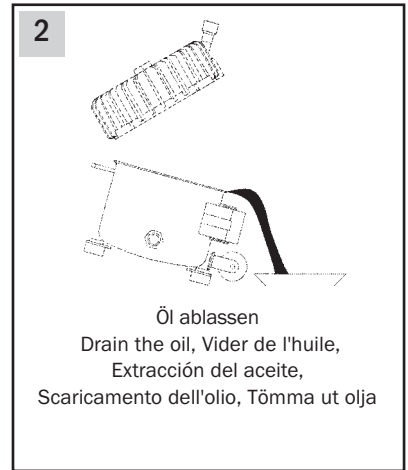
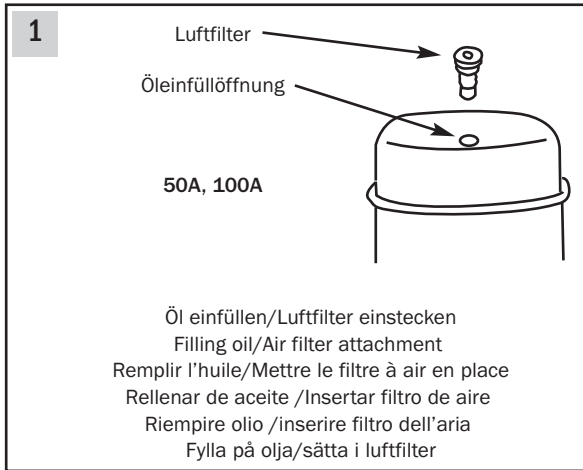

6

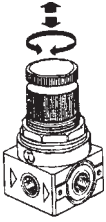

Arbeitsdruck einstellen
 Setting the working pressure
 Régler la pression de service
 Ajustar la presión de trabajo
 Regolare la pressione di lavoro
 Ställa in arbetstryck

Modelle 20A, 25A und 30 A

Öl einfüllen, Filling oil, Remplir l'huile, Rellenar de aceite, Riempire olio, Fylla på olja/sätta i luftfilter

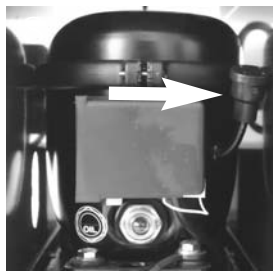
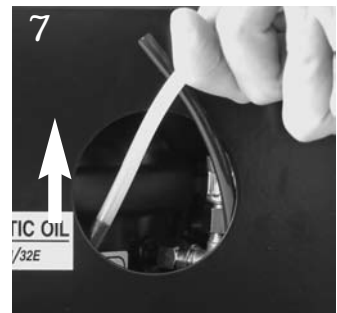
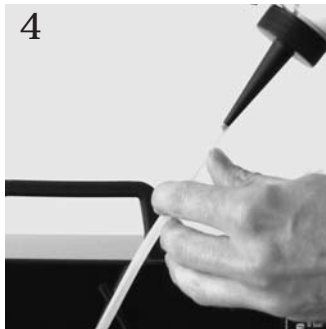
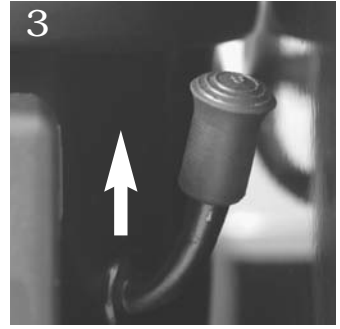
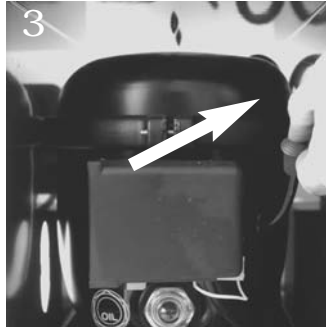

Zubehör, Accessories,
 Accessoires, Accesorios,
 Accessori, Tillbehör



Modelle 20A



- 1 Sicherungspolster/Safety padding/
Rembourrage de sécurité/
Relleno de seguridad/
Imbottitura di protezione/Skyddsvaddering
- 2 Ölschauglas/Oil inspection glass/
Voyant/Mirilla del aceite/
Oblò dell'olio/Oljesyningsglas
- 3 Stecker/Plug/Fiche/Enchufe/Spina/Kontakt
- 4 Zubehör (siehe Öl einfüllen)/
Accessories (see "Filling oil")/
Accessoires (voir remplir huile)/
Accesorios (ver llenado del aceite)
Accessori (vedi Rifornimento di olio)/
Tillbehör (se Fylla i olja)

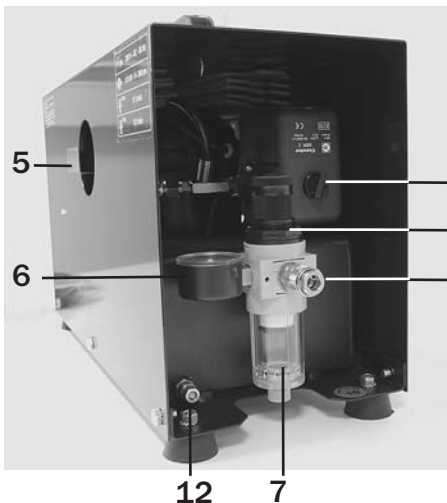

- 5 Öl einfüllen/Filling oil/
Remplir huile (ou verser huile)/
Rellenar aceite/Rifornimento di olio/
Fylla i olja
- 6 Manometer Arbeitsdruck/
Pressure gauge for working pressure/
Manomètre pression de fonctionnement/
Presión de trabajo manómetro/
Manometro pressione di lavoro/
Manometer arbetstryck
- 7 Wasserabscheider/Water separator/
Purgeur/Separador de agua/
Separatore d'acqua/Vattenavskiljare
- 8 Anschluss für Schlauch mit Kupplung/
Connections for hose with coupling/
Raccord pour tuyau/Conexiones para
manguera con acoplamiento/
Attacchi per flessibile con accoppiamento/
Anslutningar för slang med koppling
- 9 Druckregler Arbeitsdruck/Pressure regulator/
Régulateur de pression/
Regulador de presión/
Regolatore di pressione/Tryckregulator
- 10 An-/Ausschalter/On/Off switch/
Interrupteur/Conectador/desconectador/
Interruttore acceso/spento/På/-avknapp
- 12 Ablass-Hahn Tank/Tank drainage valve/
Robinet purgeur réservoir/
Grifo de purga del depósito/
Rubinetto di scarico serbatoio/
Tömningskran tank

Modelle 25A

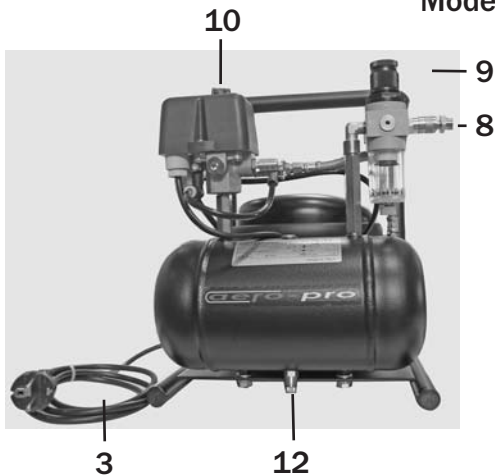

- 2 Ölschaugglas/Oil inspection glass/
Voyant/Mirilla del aceite/
Oblò dell'olio/Oljesyningsglas
- 3 Stecker/Plug/Fiche/Enchufe/Spina/Kontakt
- 4 Zubehör (siehe Öl einfüllen)/
Accessories (see "Filling oil")/
Accessoires (voir remplir huile)/
Accesorios (ver llenado del aceite)
Accessori (vedi Rifornimento di olio)/
Tillbehör (se Fylla i olja)
- 5 Öl einfüllen/Filling oil/
Remplir huile (ou verser huile)/
Rellenar aceite/Rifornimento di olio/
Fylla i olja
- 6 Manometer Arbeitsdruck/
Pressure gauge for working pressure/
Manomètre pression de fonctionnement/
Presión de trabajo manómetro/
Manometro pressione di lavoro/
Manometer arbetstryck
- 7 Wasserabscheider/Water separator/
Purgeur/Separador de agua/
Separatore d'acqua/Vattenavskiljare
- 8 Anschluss für Schlauch mit Kupplung/
Connections for hose with coupling/
Raccord pour tuyau/Conexiones para
manguera con acoplamiento/
Attacchi per flessibile con accoppiamento/
Anslutningar för slang med koppling
- 9 Druckregler Arbeitsdruck/Pressure regulator/
Régulateur de pression/
Regulador de presión/
Regolatore di pressione/Tryckregulator
- 10 An-/Ausschalter/On/Off switch/
Interrupteur/Conectador/desconectador/
Interruttore acceso/spento/På/-avknapp
- 11 Manometer Tankdruck/Pressure gauge tank/
Manomètre réservoir/
Manómetro presión depósito/
Manometro pressione del serbatoio/
Manometer tanktryck
- 12 Ablass-Hahn Tank/Tank drainage valve/
Robinet purgeur réservoir/
Grifo de purga del depósito/
Rubinetto di scarico serbatoio/
Tömningskran tank

Modelle aero-pro HTC 30A

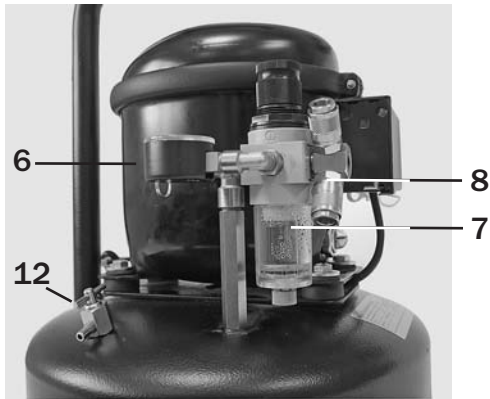
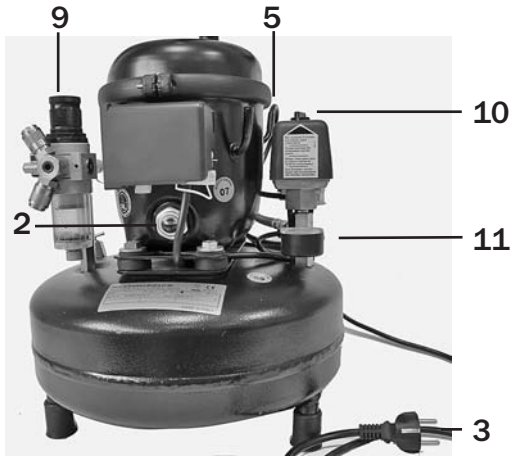

- 2 Ölschaugglas/Oil inspection glass/
Voyant/Mirilla del aceite/
Oblò dell'olio/Oljesyningsglas
- 3 Stecker/Plug/Fiche/Enchufe/Spina/Kontakt
- 4 Zubehör (siehe Öl einfüllen)/
Accessories (see "Filling oil")/
Accessoires (voir remplir huile)/
Accesorios (ver llenado del aceite)
Accessori (vedi Rifornimento di olio)/
Tillbehör (se Fylla i olja)
- 5 Öl einfüllen/Filling oil/
Remplir huile (ou verser huile)/
Rellenar aceite/Rifornimento di olio/
Fylla i olja
- 6 Manometer Arbeitsdruck/
Pressure gauge for working pressure/
Manomètre pression de fonctionnement/
Presión de trabajo manómetro/
Manometro pressione di lavoro/
Manometer arbetstryck
- 7 Wasserabscheider/Water separator/
Purgeur/Separador de agua/
Separatore d'acqua/Vattenavskiljare
- 8 Anschluss für Schlauch mit Kupplung/
Connections for hose with coupling/
Raccord pour tuyau/Conexiones para
manguera con acoplamiento/
Attacchi per flessibile con accoppiamento/
Anslutningar för slang med koppling
- 9 Druckregler Arbeitsdruck/Pressure regulator/
Régulateur de pression/
Regulador de presión/
Regolatore di pressione/Tryckregulator
- 10 An-/Ausschalter/On/Off switch/
Interrupteur/Conectador/desconectador/
Interruttore acceso/spento/På/-avknapp
- 11 Manometer Tankdruck/Pressure gauge tank/
Manomètre réservoir/
Manómetro presión depósito/
Manometro pressione del serbatoio/
Manometer tanktryck
- 12 Ablass-Hahn Tank/Tank drainage valve/
Robinet purgeur réservoir/
Grifo de purga del depósito/
Rubinetto di scarico serbatoio/
Tömningskran tank

Modelle EURO-TEC 30A



2



5

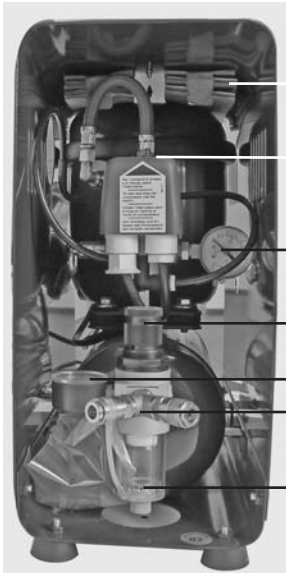

1

10

11

9

6

7



3

- 1 Sicherungspolster/Safety padding/
Rembourrage de sécurité/
Relleno de seguridad/
Imbottitura di protezione/Skyddsvaddering
- 2 Ölschaugglas/Oil inspection glass/
Voyant/Mirilla del aceite/
Obiò dell'olio/Oljesyningsglas
- 3 Stecker/Plug/Fiche/Enchufe/Spina/Kontakt
- 4 Zubehör (siehe Öl einfüllen)/
Accessories (see "Filling oil")/
Accessoires (voir remplir huile)/
Accesorios (ver llenado del aceite)
Accessori (vedi Rifornimento di olio)/
Tillbehör (se Fylla i olja)
- 5 Öl einfüllen/Filling oil/
Remplir huile (ou verser huile)/
Rellenar aceite/Rifornimento di olio/
Fylla i olja
- 6 Manometer Arbeitsdruck/
Pressure gauge for working pressure/
Manomètre pression de fonctionnement/
Presión de trabajo manómetro/
Manometro pressione di lavoro/
Manometer arbetstryck
- 7 Wasserabscheider/Water separator/
Purgeur/Separador de agua/
Separatore d'acqua/Vattenavskiljare
- 8 Anschluss für Schlauch mit Kupplung/
Connections for hose with coupling/
Raccord pour tuyau/Conexiones para
manguera con acoplamiento/
Attacchi per flessibile con accoppia-
mento/Anslutningar för slang med
koppling
- 9 Druckregler Arbeitsdruck/
Pressure regulator/
Régulateur de pression/
Regulador de presión/
Regolatore di pressione/
Tryckregulator
- 10 An-/Ausschalter/On/Off switch/
Interrupteur/Conectador/desconec-
tador/Interruttore acceso/spento/
På/-avknapp
- 11 Manometer Tankdruck/Pressure
gauge tank/Manomètre réservoir/
Manómetro presión depósito/
Manometro pressione del serbatoio/
Manometer tanktryck

Modelle aero-pro 50A

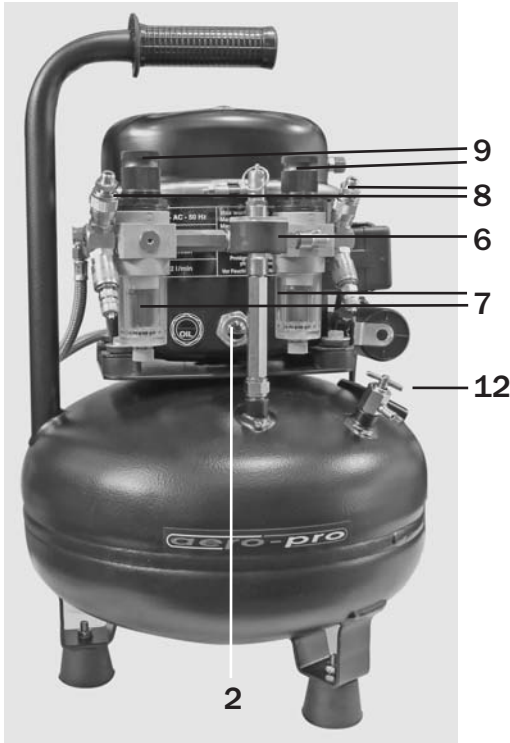

- 2 Ölschaugglas/Oil inspection glass/
Voyant/Mirilla del aceite/
Oblò dell'olio/Oljesyningsglas
- 3 Stecker/Plug/Fiche/Enchufe/Spina/Kontakt
- 4 Zubehör (siehe Öl einfüllen)/
Accessories (see "Filling oil")/
Accessoires (voir remplir huile)/
Accesorios (ver llenado del aceite)/
Accessori (vedi Rifornamento di olio)/
Tillbehör (se Fylla i olja)
- 5 Öl einfüllen/Filling oil/
Remplir huile (ou verser huile)/
Rellenar aceite/Rifornamento di olio/
Fylla i olja
- 6 Manometer Arbeitsdruck/
Pressure gauge for working pressure/
Manomètre pression de fonctionnement/
Presión de trabajo manómetro/
Manometro pressione di lavoro/
Manometer arbetstryck
- 7 Wasserabscheider/Water separator/
Purgeur/Separador de agua/
Separatore d'acqua/Vattenavskiljare
- 8 Anschluss für Schlauch mit Kupplung/
Connections for hose with coupling/
Raccord pour tuyau/Conexiones para
manguera con acoplamiento/
Attacchi per flessibile con accoppiamento/
Anslutningar för slang med koppling
- 9 Druckregler Arbeitsdruck/Pressure regulator/
Régulateur de pression/
Regulador de presión/
Regolatore di pressione/Tryckregulator
- 10 An-/Ausschalter/On/Off switch/
Interrupteur/Conectador/desconectador/
Interruttore acceso/spento/På/-avknapp
- 11 Manometer Tankdruck/Pressure gauge tank/
Manomètre réservoir/
Manómetro presión depósito/
Manometro pressione del serbatoio/
Manometer tanktryck
- 12 Ablass-Hahn Tank/Tank drainage valve/
Robinet purgeur réservoir/
Grifo de purga del depósito/
Rubinetto di scarico serbatoio/
Tömningskran tank

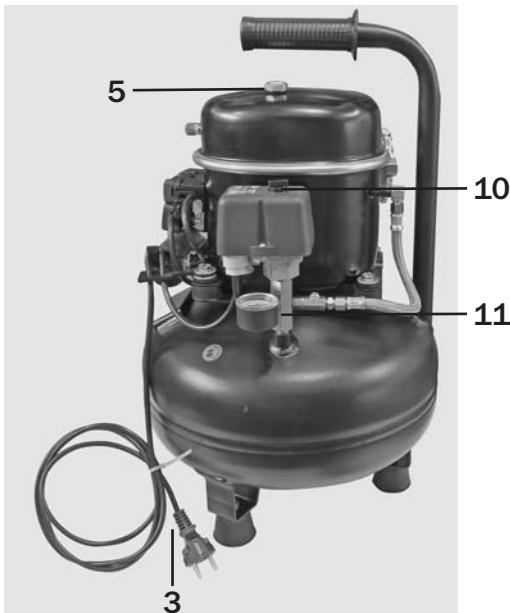

Modelle EUROTEC 50A

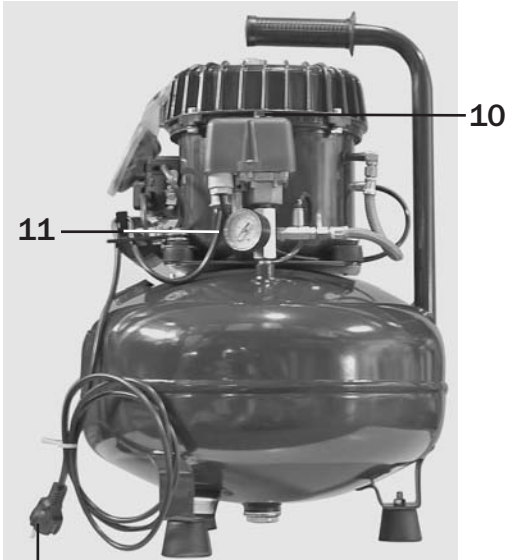

- 2 Ölschauglas/Oil inspection glass/
Voyant/Mirilla del aceite/
Obiò dell'olio/Oljesyningsglas
- 3 Stecker/Plug/Fiche/Enchufe/Spina/Kontakt
- 4 Zubehör (siehe Öl einfüllen)/
Accessories (see "Filling oil")/
Accessoires (voir remplir huile)/
Accesorios (ver llenado del aceite)
Accessori (vedi Rifornamento di olio)/
Tillbehör (se Fylla i olja)
- 5 Öl einfüllen/Filling oil/
Remplir huile (ou verser huile)/
Rellenar aceite/Rifornamento di olio/
Fylla i olja
- 6 Manometer Arbeitsdruck/
Pressure gauge for working pressure/
Manomètre pression de fonctionnement/
Presión de trabajo manómetro/
Manometro pressione di lavoro/
Manometer arbetstryck
- 7 Wasserabscheider/Water separator/
Purgeur/Separador de agua/
Separatore d'acqua/Vattenavskiljare
- 8 Anschluss für Schlauch mit Kupplung/
Connections for hose with coupling/
Raccord pour tuyau/Conexiones para
manguera con acoplamiento/
Attacchi per flessibile con accoppiamento/
Anslutningar för slang med koppling
- 9 Druckregler Arbeitsdruck/Pressure regulator/
Régulateur de pression/
Regulador de presión/
Regolatore di pressione/Tryckregulator
- 10 An-/Ausschalter/On/Off switch/
Interrupteur/Conectador/desconectador/
Interruttore acceso/spento/På/-avknapp
- 11 Manometer Tankdruck/Pressure gauge tank/
Manomètre réservoir/
Manómetro presión depósito/
Manometro pressione del serbatoio/
Manometer tanktryck
- 12 Ablass-Hahn Tank/Tank drainage valve/
Robinet purgeur réservoir/
Grifo de purga del depósito/
Rubinetto di scarico serbatoio/
Tömningskran tank



- 5 Manometer Arbeitsdruck/
Pressure gauge for working pressure/
Manomètre pression de fonctionnement/
Presión de trabajo manómetro/
Manometro pressione di lavoro/
Manometer arbetstryck
- 7 Wasserabscheider/Water separator/
Purgeur/Separador de agua/
Separatore d'acqua/Vattenavskiljare
- 8 Anschluss für Schlauch mit Kupplung/
Connections for hose with coupling/
Raccord pour tuyau/Conexiones para
manguera con acoplamiento/
Attacchi per flessibile con accoppiamento/
Anslutningar för slang med koppling
- 9 Druckregler Arbeitsdruck/Pressure regulator/
Régulateur de pression/
Regulador de presión/
Regolatore di pressione/Tryckregulator
- 10 An-/Ausschalter/On/Off switch/
Interrupteur/Conectador/desconectador/
Interruttore acceso/spento/På/-avknapp
- 11 Manometer Tankdruck/Pressure gauge tank/
Manomètre réservoir/
Manómetro presión depósito/
Manometro pressione del serbatoio/
Manometer tanktryck
- 12 Ablass-Hahn Tank/Tank drainage valve/
Robinet purgeur réservoir/
Grifo de purga del depósito/
Rubinetto di scarico serbatoio/
Tömningskran tank

Modelle 100A

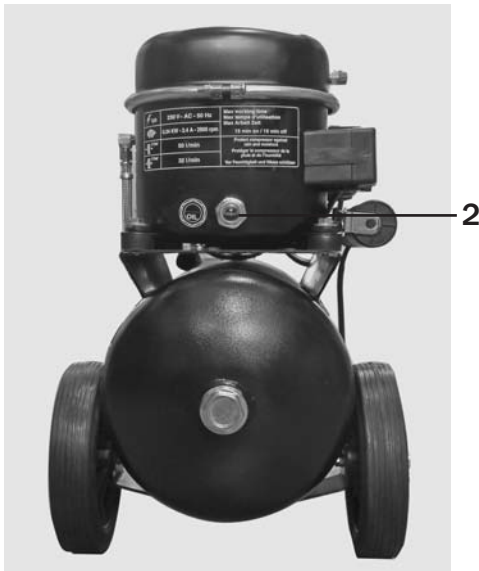
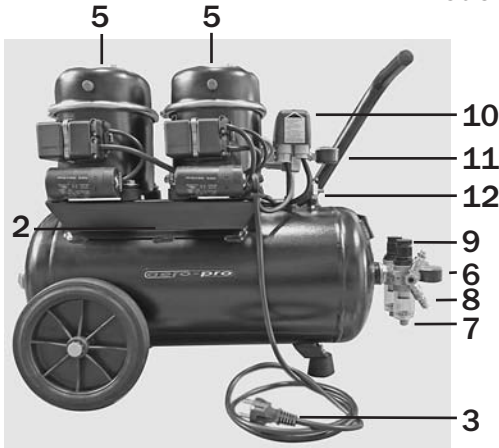

- 2 Ölschaugglas/Oil inspection glass/
Voyant/Mirilla del aceite/
Oblò dell'olio/Oljesyningsglas
- 3 Stecker/Plug/Fiche/Enchufe/Spina/Kontakt
- 4 Zubehör (siehe Öl einfüllen)/
Accessories (see "Filling oil")/
Accessoires (voir remplir huile)/
Accesorios (ver llenado del aceite)/
Accessori (vedi Rifornimento di olio)/
Tillbehör (se Fylla i olja)
- 5 Öl einfüllen/Filling oil/
Remplir huile (ou verser huile)/
Rellenar aceite/Rifornimento di olio/
Fylla i olja
- 6 Manometer Arbeitsdruck/
Pressure gauge for working pressure/
Manomètre pression de fonctionnement/
Presión de trabajo manómetro/
Manometro pressione di lavoro/
Manometer arbetstryck
- 7 Wasserabscheider/Water separator/
Purgeur/Separador de agua/
Separatore d'acqua/Vattenavskiljare
- 8 Anschluss für Schlauch mit Kupplung/
Connections for hose with coupling/
Raccord pour tuyau/Conexiones para
manguera con acoplamiento/
Attacchi per flessibile con accoppiamento/
Anslutningar för slang med koppling
- 9 Druckregler Arbeitsdruck/Pressure regulator/
Régulateur de pression/
Regulador de presión/
Regolatore di pressione/Tryckregulator
- 10 An-/Ausschalter/On/Off switch/
Interrupteur/Conectador/desconectador/
Interruttore acceso/spento/På-/avknapp
- 11 Manometer Tankdruck/Pressure gauge tank/
Manomètre réservoir/
Manómetro presión depósito/
Manometro pressione del serbatoio/
Manometer tanktryck
- 12 Ablass-Hahn Tank/Tank drainage valve/
Robinet purgeur réservoir/
Grifo de purga del depósito/
Rubinetto di scarico serbatoio/
Tömningskran tank

Art. Nr. 91030



Vertrieb über Harder & Steenbeck GmbH & Co. KG
Hans-Böckler-Ring 37, 22851 Norderstedt, Deutschland
www.harder-airbrush.de